



CATALOG 2024

OFFICE SUPPLIES



สารบัญ Content

2	แฟ้ม Files / Folders	หน้า
	แฟ้มสันกว้าง / แฟ้มสันแคบ	2 - 7
	แฟ้มห่วง / แฟ้มหนีบ	8 - 16
	แฟ้มสะสมผลงาน / แฟ้มโชว์เอกสาร	16 - 22
	แฟ้มแขวน / แฟ้มพับ / แฟ้มเจาะ	23 - 26
	แฟ้มซอง	27 - 30
	แฟ้มกระดุม / แฟ้มผูกเชือก / แฟ้มสันรูต	30 - 36
	แฟ้มกระเป๋า / กระเป๋าเอกสาร / ซองซีป	36 - 38
	แฟ้มคลิปบอร์ด / แฟ้มคอมพิวเตอร์ / แฟ้มคลิปสปริง	39 - 41
	แฟ้มเสนอชิ้นดี / แฟ้มกล่าวรายงาน	42
	อินเด็กซ์ / ลื่นแฟ้ม / ตาไก่ / ใส้แฟ้ม / ซองโอนกประสงค์	43 - 47

48	อุปกรณ์จัดเก็บเอกสาร Document Storages	หน้า
	กล่องใส่เอกสาร / แฟ้มกล่อง	48 - 51
	ถาดใส่เอกสาร	52 - 54
	ตู้เก็บเอกสาร	54
	สันรูต / สันห่วงเข้าเล่ม / เครื่องเข้าเล่ม	55 - 57

58	เทป Tapes	หน้า
	เทปปิดกล่อง / เทป OPP / เทปกระดาษขาว	58 - 59
	เทปใส / เทปปูน	60 - 61
	กาวสองหน้า / เทปโฟม	62 - 63
	เทปกาวย่น	64
	เทปผ้า / เทปกั้นเจด / เทปตีเส้น / เทปกั้นลิ้น	64 - 66
	แท่นตัดเทป	66 - 73

74	กาว Glues	หน้า
	กาวน้ำ	74 - 75
	กาวแท่ง	75 - 76
	กาวลาเท็กซ์	77
	กาวอเนกประสงค์ / กาวสารพัดประโยชน์	77 - 78
	กาวร้อน / กาววิทยาศาสตร์	78 - 79
	กาวอเนกประสงค์	80
	กาวแท่งร้อน / ปืนกาว	80 - 81

82	อุปกรณ์ตัด / เจาะกระดาษ Cutting / Punching Tools	หน้า
	กรรไกร	82 - 88
	คัตเตอร์ / ใบมีดคัตเตอร์	89 - 97
	เครื่องเจาะ	96 - 103
	แผ่นรองตัด	103

104	อุปกรณ์เย็บ / หนีบกระดาษ Staples / Staplers / Paper Clips	หน้า
	เครื่องเย็บ / ปืนยิงบอร์ด	104 - 119
	ลวดเย็บ / ลวดยิงบอร์ด	119 - 121
	ที่ถอนลวดเย็บ	121
	คลิปดำ / คลิปหนีบกระดาษ / ลวดเสียบกระดาษ	122 - 124

124	ตราประทับ / แท่นประทับ Stamps	หน้า
	ตราประทับวันที่ / ตราประทับวันที่หมึกในตัว / ที่แขวนตราประทับ	124 - 127
	เครื่องตีเบอร์ / เครื่องตราค่า / หมึกเติม / เครื่องนับจำนวน	128 - 129
	แท่นประทับตรา / หมึกเติมแท่นประทับ	130 - 131

132	อุปกรณ์นำเสนอ Presentation / Conference	หน้า
	กระดานไวท์บอร์ด / กระดานดำ	132
	แม่เหล็กติดบอร์ด / หมุดปักบอร์ด	132 - 133
	แปรงลบกระดาน	134

134	แผ่นพลาสติก Plastic Products	หน้า
	พลาสติกเคลือบบัตร	134 - 135
	ปกพลาสติก / ม้วนพลาสติก	135
	ฟิวเจอร์บอร์ด / แผ่นโฟม	136

137	อุปกรณ์สำนักงานเบ็ดเตล็ด Other Office Supplies	หน้า
	ลูกโลก / ژی๊ตติ้งแบงก์	137
	กล่องนามบัตร	137
	กล่องจัดระเบียบ	137 - 139
	อุปกรณ์สำนักงานอื่นๆ	139 - 141

คำอธิบายสัญลักษณ์



เป็นมิตรต่อสิ่งแวดล้อม



เป็นสินค้ากันน้ำได้



ป้องกันแบคทีเรียและไวรัส



ลดการสะสมของเชื้อแบคทีเรีย



Made in Thailand

ผลิตในประเทศไทย

แฟ้ม Files / Folders

<p>Super Strong ฐานคลิป 2 ชั้น แข็งแรง ทนทาน จุกกระดาษได้ 350 - 500 แผ่น และ Soft Touch จับถนัดมือ</p>	<p>Super Strong Max Keep ฐานคลิป 2 ชั้น แข็งแรง ทนทาน จุกกระดาษได้ 550 แผ่น และ Soft Touch จับถนัดมือ</p>	<p>Standard Clip แข็งแรง สลักแน่น จับถนัดมือ จุกกระดาษได้ 300 - 450 แผ่น</p>	<p>Tower Clip แข็งแรง สลักแน่น จับถนัดมือ จุกกระดาษได้ 350 - 500 แผ่น</p>
<p>2 O-Ring Binder คลิป 2 ห่วงกลม ขนาด 2 นิ้ว</p>	<p>Hydraulic Press กดมุม เมาแรง ล็อคแน่น</p>	<p>Lever Clip คลิปหนีบ ยึดแน่น ไม่ต้องเจาะรู เอกสาร</p>	<p>2 O-Ring Binder คลิป 2 ห่วงกลม ขนาด 2 นิ้ว สามารถจุกกระดาษได้ 200 แผ่น</p>
<p>3 O-Ring Binder คลิป 3 ห่วงกลม ขนาด 2.5 นิ้ว บรรจุซองเอกสารได้หนา 0.05 มม. จำนวน 20 ซอง</p>	<p>2 D-Ring Binder คลิป 2 ห่วงตัว D ขนาด 2.5 นิ้ว สามารถจุกกระดาษได้ 200 แผ่น</p>	<p>3 D-Ring Binder คลิป 3 ห่วงตัว D ขนาด 2.5 นิ้ว สามารถจุกกระดาษได้ 500 แผ่น</p>	<p>4 D-Ring Binder คลิป 4 ห่วงตัว D ขนาด 2.5 นิ้ว สามารถจุกกระดาษได้ 350 แผ่น</p>
<p>Spring Fastener ลื่นแปะสปริง แข็งแรง ทนทาน ใช้งานง่าย เดิมซองได้สะดวกกว่า</p>	<p>Fastener ลื่นแปะพลาสติก แข็งแรง ทนทาน ใช้งานง่าย</p>	<p>Fastener ลื่นแปะคุณภาพดี ทนทาน</p>	<p>Dura Strib แถบพลาสติกโพลีเอสเตอร์เพื่อเสริมความแข็งแรงที่สิ้นเปลือง ทำให้ใช้งานได้นาน</p>
<p>Fastener ลื่นแปะพลาสติก คุณภาพดี ทนทาน</p>	<p>สันรูดพลาสติก เข้าเส้นด้วย Prong Plastic จุกเอกสารได้สูงสุด 35 และ 50 แผ่น</p>	<p>สันรูดพลาสติก จัดเก็บเอกสารได้ง่าย ไม่ต้องเจาะรู</p>	<p>แฟ้มขยายข้างได้ แฟ้มจัดเก็บเอกสารได้เยอะขึ้น</p>
<p>แฟ้มขยายข้างไม่ได้ แฟ้มจัดเก็บเอกสารไม่สามารถขยายข้างได้</p>	<p>Auto-Snap File คลิกเดียว 2 ชั้น สดใสมากจัดเก็บแบบญี่ปุ่น บรรจุเอกสารได้มาก ประหยัดพื้นที่ในการจัดเก็บแฟ้ม</p>	<p>Copy Zafe คุณสมบัติ Copy Zafe Antistatic ลดไฟฟ้าสถิตย์ ถนอมเอกสารได้ดี ตัวอักษรไม่ลอกหลุด</p>	<p>Anti-Glare ช่วยลดแสงสะท้อน ถนอมสายตา</p>

อุปกรณ์จัดเก็บเอกสาร Document Storages

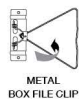

Metal Box File Clip
Box File Clip ช่วยยึดเอกสารให้อยู่คงที่



สันห้วงเข้าเล่ม
สันห้วง กระตุก เว้นระยะตามแบบมาตรฐาน ขนาด 6 - 51 มม.



สันรูดพลาสติก
จัดเก็บเอกสารได้ง่าย ไม่ต้องเจาะรู

INP Tapes



ใช้มือฉีกได้ไม่ต้องตัด
สามารถฉีกได้ด้วยมือเปล่า ไม่ต้องใช้กรรไกร หรือแท่นตัดแบบสะดวกต่อการใช้งาน



เนื้อเทปใส แรงยึดติดสูง
ติดแล้วเนียนไปกับวัตถุ กลมกลืน มองไม่เห็นรอยเทป ติดแน่นทนนาน



หนานุ่มพิเศษ 2 มม.
ยึดหยุ่นสูง เพิ่มความแข็งแรงในการรับน้ำหนักวัสดุ โดยการเพิ่มความหนาของเทปถึง 2 มม.



เนื้อเทปใส ไร้คราบขาว
เมื่อติดออกเนื้อเทปใสไม่ทิ้งคราบเหนียวแฉะติดไว้นาน



ใช้เทปขนาด 2 นิ้ว
แท่นตัดแบบที่สามารถใส่เทปขนาด 2 นิ้วได้



ใช้เทปขนาด 3 นิ้ว
แท่นตัดแบบที่สามารถใส่เทปขนาด 3 นิ้วได้



แกนเทปขนาด 1 นิ้ว
สำหรับแกนเทปที่มีเส้นผ่านศูนย์กลาง ขนาด 1 นิ้ว



แกนเทปขนาด 3 นิ้ว
สำหรับแกนเทปที่มีเส้นผ่านศูนย์กลาง ขนาด 3 นิ้ว



แกนหมุนปรับได้ 2 ขนาด
สำหรับแกนเทปที่มีเส้นผ่านศูนย์กลาง ขนาด 1 นิ้ว และ 3 นิ้ว



1/2" and 3/4" WIDE TAPE
ใช้เทปได้ 2 ขนาด 1/2 นิ้ว และ 3/4 นิ้ว



แถบยางกันสั่นด้านล่าง
มีแถบยางกันสั่นด้านล่าง ทำจากพลาสติกคุณภาพดี



แถบยางกันสั่นด้านล่าง
มีแถบยางกันสั่นด้านล่าง ทำจากพลาสติกคุณภาพดี



แถบยางกันสั่นด้านล่าง
มีแถบยางกันสั่นด้านล่าง ทำจากพลาสติกคุณภาพดี



แถบยางกันสั่นด้านล่าง
มีแถบยางกันสั่นด้านล่าง ทำจากพลาสติกคุณภาพดี



แถบยางกันสั่นด้านล่าง
มีแถบยางกันสั่นด้านล่าง ทำจากพลาสติกคุณภาพดี



ใช้งานง่ายด้วยมือเดียว
เพียง "กด ลาก ปลดปล่อย" ใบมีดตัดเทปอัตโนมัติ ไม่ต้องออกแรงในการตัด



ใช้งานง่ายด้วยมือเดียว
เพียง "กด ลาก ปลดปล่อย" ใบมีดตัดเทปอัตโนมัติ ไม่ต้องออกแรงในการตัด



- เพิ่ม
- อุปกรณ์จัดเก็บเอกสาร
- เทป
- กาว
- อุปกรณ์ตัด / เจาะกระดาษ
- อุปกรณ์เย็บ / หนีกระดาษ
- ตรายาง / แทนประทับ
- อุปกรณ์นำเสนอ
- แผ่นพลาสติก
- อุปกรณ์สำนักงานเบ็ดเตล็ด

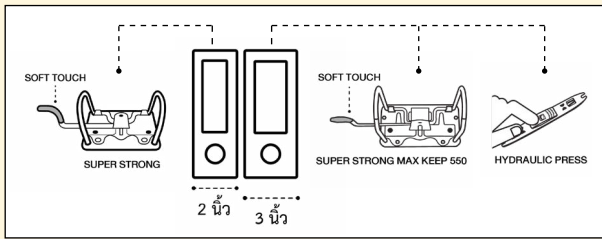

แฟ้มสันกว้าง/สันแคบ ตราช้าง 120/125

รหัสสินค้า	รุ่น	ขนาด	หน่วยบรรจุ(ชิ้น)	สี
013622	120 สัน 3 นิ้ว	F4	แพ็ค 1	สีดำ ●
042271				สีแดง ●
042288				สีเขียว ●
042295			สีน้ำเงิน ●	
075590			แพ็ค 3	สีดำ ●
061821			แพ็ค 6	สีดำ ●
061838		สีแดง ●		
061845		สีเขียว ●		
061852		สีน้ำเงิน ●		
SP013622P012		แพ็ค 12		สีดำ ●
SP013622P024		แพ็ค 24		สีดำ ●
018535		A4	แพ็ค 1	สีดำ ●
026998	สีแดง ●			
027001	สีเขียว ●			
027018	สีน้ำเงิน ●			
075613	แพ็ค 3		สีดำ ●	
062026	แพ็ค 6		สีดำ ●	
269203			สีแดง ●	
SP018535P012			แพ็ค 12	สีดำ ●
SP018535P024	แพ็ค 24		สีดำ ●	

รหัสสินค้า	รุ่น	ขนาด	หน่วยบรรจุ(ชิ้น)	สี
011734	125 สัน 2 นิ้ว	F4	แพ็ค 1	สีดำ ●
013875				สีแดง ●
042233				สีเขียว ●
042240			สีน้ำเงิน ●	
075712			แพ็ค 3	สีน้ำเงิน ●
061777			แพ็ค 6	สีดำ ●
061791		สีเขียว ●		
061784		สีแดง ●		
061807		สีน้ำเงิน ●		
SP011734P012		แพ็ค 12	สีดำ ●	
SP011734P024		แพ็ค 24	สีดำ ●	
018511		A4	แพ็ค 1	สีดำ ●
075606	สีเขียว ●			
061982	สีน้ำเงิน ●			
SP018511P012	แพ็ค 3		สีดำ ●	
SP018511P024	แพ็ค 6		สีดำ ●	
	แพ็ค 12		สีดำ ●	
	แพ็ค 24	สีดำ ●		

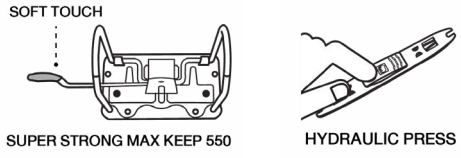

แฟ้มสันกว้าง ตราช้าง 120V View Binder

รหัสสินค้า	รุ่น	ขนาด	หน่วยบรรจุ(ชิ้น)	สี	
086510	120V/F สัน 3 นิ้ว	F4	แพ็ค 1	สีขาว ○	
151386				สีดำ ●	
SP086510P012				แพ็ค 12	สีขาว ○
SP086510P024			แพ็ค 24	สีขาว ○	
SP151386P012			แพ็ค 12	สีดำ ●	
SP151386P024				แพ็ค 24	สีดำ ●
259167				สีน้ำเงิน ●	
259174			แพ็ค 1	สีส้ม ●	
259181				สีม่วง ●	
259198				สีฟ้าลูกศร ●	
259204				สีชมพู ●	
259211				สีเขียวมะนาว ●	



Office Supplies

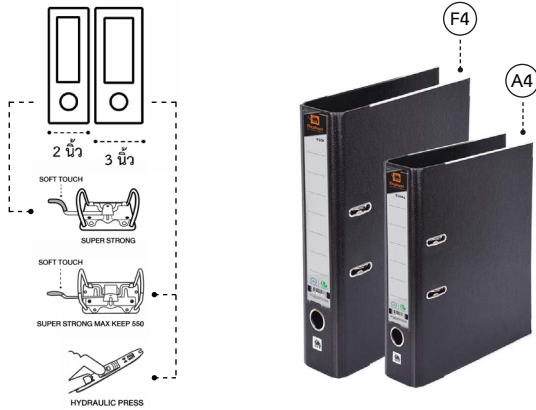

แฟ้มสันกว้าง/สันแคบ คราซัง 610/620

รหัสสินค้า	รุ่น	ขนาด	หน่วยบรรจุ(ชิ้น)	สี
004460	610 สัน 2 นิ้ว	F4	แพ็ค 1	สีดำ
016906		A4		
004477	620 สัน 3 นิ้ว	F4	แพ็ค 1	สีดำ
016913		A4		

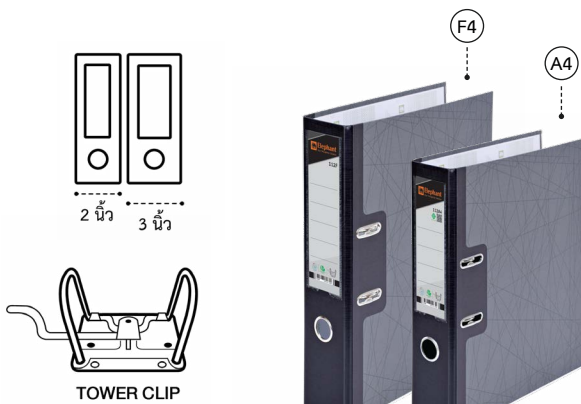

แฟ้มสันกว้าง/สันแคบ คราซัง 112/115

รหัสสินค้า	รุ่น	ขนาด	หน่วยบรรจุ(ชิ้น)	สี
110642	112 สัน 3 นิ้ว	F4	แพ็ค 1	สีดำ
122645			แพ็ค 6	
110659		A4	แพ็ค 1	
123703	แพ็ค 6			
110666	115 สัน 2 นิ้ว	F4	แพ็ค 1	
122676			แพ็ค 6	
110673		A4	แพ็ค 1	
123727	แพ็ค 6			



แฟ้มสันกว้าง คราซัง 100

รหัสสินค้า	รุ่น	ขนาด	หน่วยบรรจุ(ชิ้น)	สี
081195	100F สัน 3 นิ้ว	F4	แพ็ค 6	สีดำ ●
092009			แพ็ค 3	สีดำ ●
094867			แพ็ค 6	สีเขียว ●
094874				สีน้ำเงิน ●
094881				สีแดง ●
094560	100A4 สัน 3 นิ้ว	A4	สีดำ ●	

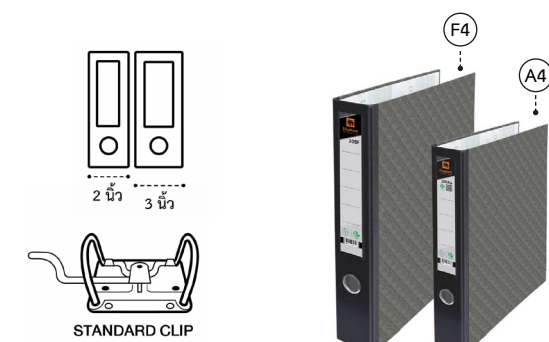

แฟ้มสันแคบ คราซัง 105

รหัสสินค้า	รุ่น	ขนาด	หน่วยบรรจุ(ชิ้น)	สี
274696	105 สัน 2 นิ้ว	A4	แพ็ค 1	สีดำ
274719		F4		





แฟ้ม

อุปกรณ์จัดเก็บเอกสาร

เทพ

ทาว

อุปกรณ์ตัด / เจาะกระดาษ

อุปกรณ์เย็บ / หนีกระดาษ

ตรายาง / แทนประทับ

อุปกรณ์นำเสนอ

แผ่นพลาสติก

อุปกรณ์สำนักงานเบ็ดเตล็ด

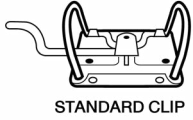

แฟ้มสันกว้าง คราซัง 121

รหัสสินค้า	รุ่น	ขนาด	หน่วยบรรจุ(ชิ้น)	สี
101916	121 สัน 3 นิ้ว	A5	แพ็ค 1	สีดำ

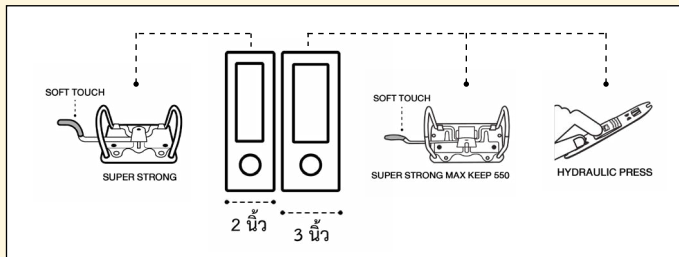

แฟ้มสันกว้าง/สันแคบ คราซัง 2100/2101

2100 สัน 3 นิ้ว	2101 สัน 2 นิ้ว	ขนาด	หน่วยบรรจุ(ชิ้น)	สี	
076467	122133	F4	แพ็ค 1	สีดำ ●	
077921	150136			สีแดง ●	
077945	150143			สีน้ำเงิน ●	
111397	122164			สีชมพู ●	
111403	122157			สีเทา ●	
111410	122140			สีม่วง ●	
122065	150129			สีส้ม ●	
122072	150112			สีเขียวมะนาว ●	
153762	153786			สีฟ้าบลูสกาย ●	
276782	288204			สีพีช ●	
276843	288129			สีลาเวนเดอร์ ●	
276881	288259			สีแอมริคคอต ●	
276942	288174			สีความารีน ●	
277017	288099			สีเบบี๋บลู ●	
310967	-			สีเขียวพิสตาชิโอ ●	
310974	-			สีดัสต์บลู ●	
310981	-			สีชมพูบูด ●	
077938	-			สีเขียว ●	
079987	-			แพ็ค 6	สีดำ ●

2100 สัน 3 นิ้ว	2101 สัน 2 นิ้ว	ขนาด	หน่วยบรรจุ(ชิ้น)	สี
122126	167851	A4	แพ็ค 1	สีดำ ●
150075	167905			สีเขียวมะนาว ●
150082	167912			สีม่วง ●
150099	167899			สีชมพู ●
150105	167929			สีส้ม ●
153779	288136			สีฟ้าบลูสกาย ●
268763	288273			สีความารีน ●
268787	288228			สีพีช ●
276768	288266			สีแอมริคคอต ●
276867	288198			สีเบบี๋บลู ●
276959	288143			สีลาเวนเดอร์ ●
310936	-			สีเขียวพิสตาชิโอ ●
310943	-			สีดัสต์บลู ●
310950	-			สีชมพูบูด ●



Office Supplies

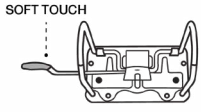

แฟ้มสันกว้าง ตราช้าง พลูโอ สปคตรึม 2100

รหัสสินค้า	รุ่น	ขนาด	หน่วยบรรจุ(ชิ้น)	สี
221737	2100 สัน 3 นิ้ว	F4	แพ็ค 1	สีม่วง
221751				สีน้ำเงิน
221768				สีเขียว

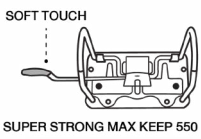

แฟ้มสันกว้าง ตราช้าง กาแล็กซี่ 2100

รหัสสินค้า	รุ่น	ขนาด	หน่วยบรรจุ(ชิ้น)	สี
221911	2100 สันกว้าง 3 นิ้ว	F4	แพ็ค 1	สีดำ
224103		A4		

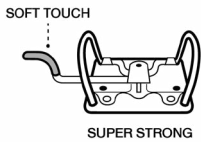

แฟ้มสันสันแคบ ตราช้าง กาแล็กซี่ 2101

รหัสสินค้า	รุ่น	ขนาด	หน่วยบรรจุ(ชิ้น)	สี
223991	2101 สัน 2 นิ้ว	F4	แพ็ค 1	สีเขียว

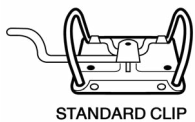

แฟ้มสันกว้าง ตราช้าง 910

รหัสสินค้า	รุ่น	ขนาด	หน่วยบรรจุ(ชิ้น)	สี
139803	910 สัน 3 นิ้ว	F4	แพ็ค 1	-

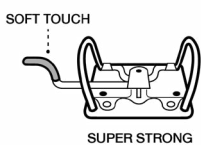

แฟ้มสันกว้าง ตราช้าง 122

รหัสสินค้า	รุ่น	ขนาด	หน่วยบรรจุ(ชิ้น)	สี
139957	122 สัน 3 นิ้ว	A3	แพ็ค 1	สีดำ





แฟ้ม

อุปกรณ์จัดเก็บเอกสาร

เทพ

กาว

อุปกรณ์ตัด / เจาะกระดาษ

อุปกรณ์เย็บ / หนีกระดาษ

ตรายาง / แทนประทับ

อุปกรณ์นำเสนอ

แผ่นพลาสติก

อุปกรณ์สำนักงานเบ็ดเตล็ด

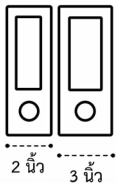

2 นิ้ว 3 นิ้ว

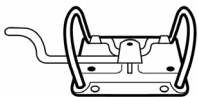

STANDARD CLIP



แฟ้มสันกว้าง Elfen 999/888

รหัสสินค้า	รุ่น	ขนาด	หน่วยบรรจุ(ชิ้น)	สี
033187	999 สัน 3 นิ้ว	F4	แพ็ค 1	สีดำ
063474		A4		
033194	888 สัน 2 นิ้ว	F4		
063481		A4		

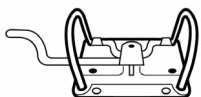

STANDARD CLIP

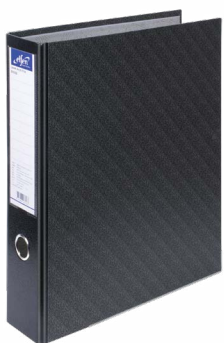

แฟ้มสันกว้าง Elfen 102

รหัสสินค้า	รุ่น	ขนาด	หน่วยบรรจุ(ชิ้น)	สี
074807	102 สัน 3 นิ้ว	F4	แพ็ค 1	สีดำ

แฟ้มสันกว้าง Elfen 200/201

200 สัน 3 นิ้ว		201 สัน 2 นิ้ว		ขนาด	หน่วยบรรจุ(ชิ้น)	สี		
รหัสสินค้า	รหัสสินค้า							
218454	234133	F4	แพ็ค 1	สีฟ้าลูกลาย	●			
218461	234140				สีม่วง	●		
218478	234157				สีส้ม	●		
218485	234164				สีน้ำเงิน	●		
218492	234171				สีแดง	●		
218508	234188				สีดำ	●		
218515	234195				สีชมพู	●		
218522	234201				สีเขียวมะนาว	●		
234058	233976				A4	แพ็ค 1	สีฟ้าลูกลาย	●
234065	233983							สีม่วง
234072	233990	สีส้ม	●					
234089	234003	สีน้ำเงิน	●					
234096	234010	สีแดง	●					
234102	234027	สีดำ	●					
234119	234034	สีชมพู	●					
234126	234041	สีเขียวมะนาว	●					

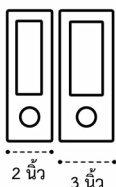

2 นิ้ว 3 นิ้ว

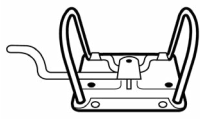

TOWER CLIP



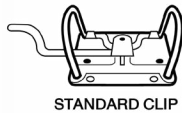
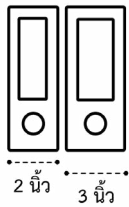
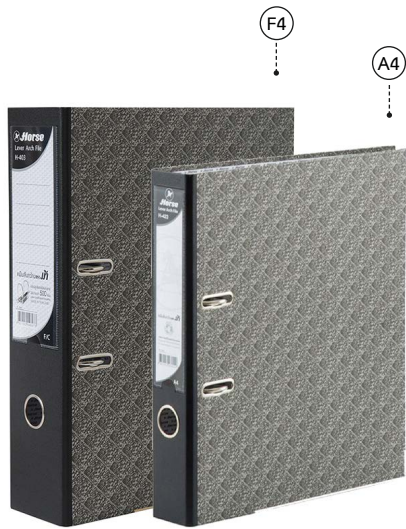

แฟ้มสันกว้าง/สันแคบ ตราม้า H-403/H-423

รหัสสินค้า	รุ่น	ขนาด	หน่วยบรรจุ(ชิ้น)	สี
FS029807	H-403 สัน 3 นิ้ว	F4	แพ็ค 1	สีดำ
FS077051				สีแดง
FS077068				สีเขียว
FS077075				สีน้ำเงิน
SPFS029807P012				แพ็ค 12
FS029814		A4	แพ็ค 1	สีดำ
FS077082				สีแดง
FS077099				สีเขียว
FS077105				สีน้ำเงิน
SPFS029814P012				แพ็ค 12
FS029821	H-423 สัน 2 นิ้ว	F4	แพ็ค 1	สีดำ
FS077112				สีแดง
FS077129				สีเขียว
FS077136				สีน้ำเงิน
SPFS029821P012				แพ็ค 12
FS029838		A4	แพ็ค 1	สีดำ
FS077143				สีแดง
FS077150				สีเขียว
FS077167				สีน้ำเงิน
SPFS029838P012				แพ็ค 12

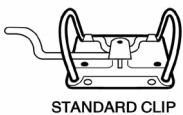
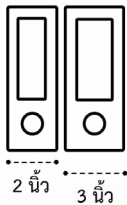

แฟ้มสันกว้าง ตราม้า H-401/H-041

รหัสสินค้า	รุ่น	ขนาด	หน่วยบรรจุ(ชิ้น)	สี
FS029845	H-401	F4	แพ็ค 1	สีดำ
SPFS029845P012	สัน 3 นิ้ว		แพ็ค 12	
FS029852	H-041		แพ็ค 1	
SPFS029852P012	สัน 2 นิ้ว		แพ็ค 12	

แฟ้มสันกว้าง/สันแคบ ตราม้า H-407/H-427

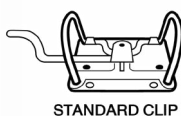
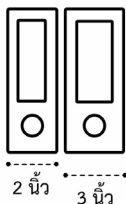

รหัสสินค้า	รุ่น	ขนาด	หน่วยบรรจุ(ชิ้น)	สี		
FS029869	H-407 สัน 3 นิ้ว	F4	แพ็ค 1	สีดำ ●		
FS029876				สีม่วง ●		
FS029883				สีชมพู ●		
FS029890				สีส้ม ●		
FS029906				สีฟ้า ●		
FS029913				สีเขียว ●		
FS077174				สีเหลือง ●		
FS029920				H-427 สัน 2 นิ้ว	แพ็ค 1	สีดำ ●
FS029937						สีม่วง ●
FS029944						สีชมพู ●
FS029951	สีส้ม ●					
FS029968	สีฟ้า ●					
FS029975	สีเขียว ●					



เพิ่ม

อุปกรณ์จัดเก็บเอกสาร

เทป

กาว

อุปกรณ์ตัด / เจาะกระดาษ

อุปกรณ์เย็บ / หนีกระดาษ

ตรายาง / แทนประทับ

อุปกรณ์นำเสนอ

แผ่นพลาสติก

อุปกรณ์สำนักงานเบ็ดเตล็ด



แฟ้ม 2 ห่วง ตราช้าง 221

รหัสสินค้า	รุ่น	ขนาด	หน่วยบรรจุ(ชิ้น)	สี
120115	221	A4	แฟ้ม 1	สีน้ำเงิน
120122				สีเทา
120139				สีชมพู
120146				สีม่วง
120153				สีเขียว
120160				สีส้ม
135102				สีเงิน
135119				สีทอง
135133				สีฟ้าบลูสกาย
253882				สีแดง
253936				สีดำ
135454				แฟ้ม 3
135485	คละสีพีรุตตี			



แฟ้ม 2 ห่วง ตราช้าง 221 View Binder

รหัสสินค้า	รุ่น	ขนาด	หน่วยบรรจุ(ชิ้น)	สี
159986	แฟ้ม 2 ห่วง 221 View Binder	A4	แฟ้ม 1	สีเทา
160005				สีน้ำเงิน
160012				สีเขียว
160029				สีชมพู
253868				สีแดง
253875				สีดำ
253905				สีส้ม
253912				สีม่วง
253929				สีฟ้าบลูสกาย
276829				สีลาเวนเดอร์
276898				สีแอมริคอต
276928				สีอความารีน
276997	สีเบบี๋บลู			
278120	สีพีช			



2 O-RING BINDER

คลิป 2 ห่วงกลม



แฟ้ม 2 ห่วง ตราช้าง 221 PP

รหัสสินค้า	รุ่น	ขนาด	หน่วยบรรจุ(ชิ้น)	สี
206253	221 PP พิมพ์เงิน / ทอง	A4	แพ็ค 1	สีดำพิมพ์เงิน
206260				สีน้ำเงินพิมพ์ทอง
206277				สีน้ำเงินพิมพ์เงิน
206284				สีแดงพิมพ์ทอง
206291				สีแดงพิมพ์เงิน



2 O-RING BINDER

คลิป 2 ห่วงกลม



แฟ้ม 2 ห่วง ตราช้าง 221 ฟลูโอ สเปคตรัม

รหัสสินค้า	รุ่น	ขนาด	หน่วยบรรจุ(ชิ้น)	สี
223854	221 ฟลูโอ สเปคตรัม	A4	แพ็ค 1	สีเขียว
223861				สีน้ำเงิน
223885				สีม่วง



2 O-RING BINDER

คลิป 2 ห่วงกลม



แฟ้ม 2 ห่วง ตราช้าง 225E ปกกระดาษพิมพ์ลาย

รหัสสินค้า	รุ่น	ขนาด	หน่วยบรรจุ(ชิ้น)	สี
301255	225E	A4	แพ็ค 1	กระดาษ



2 O-RING BINDER

คลิป 2 ห่วงกลม



แฟ้ม 2 ห่วง ตราช้าง 226E ปกกระดาษพิมพ์ลาย

รหัสสินค้า	รุ่น	ขนาด	หน่วยบรรจุ(ชิ้น)	สี
301248	226E	A4	แพ็ค 1	กระดาษ



2 O-RING BINDER

คลิป 2 ห่วงกลม



แฟ้ม 2 ห่วง ตราช้าง 227B ปกกระดาษพิมพ์ลาย

รหัสสินค้า	รุ่น	ขนาด	หน่วยบรรจุ(ชิ้น)	สี
203153	227B	A4	แพ็ค 1	กระดาษ





แฟ้ม

อุปกรณ์จัดเก็บเอกสาร

เทป

กาว

อุปกรณ์ตัด / เจาะกระดาษ

อุปกรณ์เย็บ / หนีกระดาษ

ตรายาง / แทนประทับ

อุปกรณ์นำเสนอ

แผ่นพลาสติก

อุปกรณ์สำนักงานเบ็ดเตล็ด

2 O-RING BINDER
คลิป 2 หัวกลม



แฟ้ม 2 หัว คราซัง 227D ปกกระดาษพิมพ์ลาย

รหัสสินค้า	รุ่น	ขนาด	หน่วยบรรจุ(ชิ้น)	สี
273903	227D	A4	แพ็ค 1	คละสี



2 O-RING BINDER
คลิป 2 หัวกลม



แฟ้ม 2 หัว คราซัง 227E ปกกระดาษพิมพ์ลาย

รหัสสินค้า	รุ่น	ขนาด	หน่วยบรรจุ(ชิ้น)	สี
301231	227E	A4	แพ็ค 1	คละสี



2 O-RING BINDER
คลิป 2 หัวกลม



แฟ้ม 2 หัว คราซัง 228D ปกกระดาษพิมพ์ลาย

รหัสสินค้า	รุ่น	ขนาด	หน่วยบรรจุ(ชิ้น)	สี
273910	228D	A4	แพ็ค 1	คละสี



2 O-RING BINDER
คลิป 2 หัวกลม



แฟ้ม 2 หัว คราซัง 228E ปกกระดาษพิมพ์ลาย

รหัสสินค้า	รุ่น	ขนาด	หน่วยบรรจุ(ชิ้น)	สี
301224	228E	A4	แพ็ค 1	คละสี



2 O-RING BINDER
คลิป 2 หัวกลม



แฟ้ม 2 หัว คราซัง 229B ปกกระดาษพิมพ์ลาย

รหัสสินค้า	รุ่น	ขนาด	หน่วยบรรจุ(ชิ้น)	สี
258382	229B	A4	แพ็ค 1	คละสี



2 O-RING BINDER
คลิป 2 ห่วงกลม



แฟ้ม 2 ห่วง คราซัง 229D ปกกระดาษพิมพ์ลาย

รหัสสินค้า	รุ่น	ขนาด	หน่วยบรรจุ(ชิ้น)	สี
273927	229D	A4	แพ็ค 1	คละสี



2 O-RING BINDER
คลิป 2 ห่วงกลม



แฟ้ม 2 ห่วง คราซัง 229E ปกกระดาษพิมพ์ลาย

รหัสสินค้า	รุ่น	ขนาด	หน่วยบรรจุ(ชิ้น)	สี
301217	229E	A4	แพ็ค 1	คละสี



2 O-RING BINDER
คลิป 2 ห่วงกลม



แฟ้ม 2 ห่วง คราซัง ลายพินนี่เดียร์

รหัสสินค้า	รุ่น	ขนาด	หน่วยบรรจุ(ชิ้น)	สี
282752	พินนี่เดียร์	A4	แพ็ค 1	คละสี

2 O-RING BINDER
คลิป 2 ห่วงกลม



แฟ้ม 2 ห่วง คราซัง ลายมาเมะโกมะ ฟรุตตี้

รหัสสินค้า	รุ่น	ขนาด	หน่วยบรรจุ(ชิ้น)	สี
282851	มาเมะโกมะ ฟรุตตี้	A4	แพ็ค 1	คละสี

2 O-RING BINDER
คลิป 2 ห่วงกลม



แฟ้ม 2 ห่วง คราซัง ลายมาร์เวล

รหัสสินค้า	รุ่น	ขนาด	หน่วยบรรจุ(ชิ้น)	สี
286453	มาร์เวล	A4	แพ็ค 1	คละสี



เพิ่ม

อุปกรณ์จัดเก็บเอกสาร

เทพ

กาว

อุปกรณ์ตัด / เจาะกระดาษ

อุปกรณ์เย็บ / หนีกระดาษ

ตรายาง / แพนประทับ

อุปกรณ์นำเสนอ

แผ่นพลาสติก

อุปกรณ์สำนักงานเบ็ดเตล็ด

② O-RING BINDER

คลิป 2 หัวกลม



แฟ้ม 2 หัว トラ้าง ลายมิมีเโกะ

รหัสสินค้า	รุ่น	ขนาด	หน่วยบรรจุ(ชิ้น)	สี
287542	มิมีเโกะ	A4	แพ็ค 1	คละลาย

② O-RING BINDER

คลิป 2 หัวกลม



แฟ้ม 2 หัว トラ้าง 920

รหัสสินค้า	รุ่น	ขนาด	หน่วยบรรจุ(ชิ้น)	สี
139810	920	A4	แพ็ค 1	-



② O-RING BINDER

คลิป 2 หัวกลม



แฟ้ม 2 หัว トラ้าง 210P Upgrade

รหัสสินค้า	รุ่น	ขนาด	หน่วยบรรจุ(ชิ้น)	สี
093655	210P Upgrade	F4	แพ็ค 1	สีดำ ●
131814				สีน้ำเงิน ●
131821				สีแดง ●
131838				สีเขียว ●



② O-RING BINDER

คลิป 2 หัวกลม



แฟ้ม 2 หัว ปกพลาสติก PP トラ้าง 210P

รหัสสินค้า	รุ่น	ขนาด	หน่วยบรรจุ(ชิ้น)	สี
025519	210P	F4	แพ็ค 1	สีดำ
061906			แพ็ค 6	
027506		A4	แพ็ค 1	



2 O-RING BINDER
 คลิป 2 ห่วงกลม



แฟ้ม 2 ห่วง ตราช้าง 212

รหัสสินค้า	รุ่น	ขนาด	หน่วยบรรจุ(ชิ้น)	สี
005443	212	A5	แพ็คเกจ 1	สีดำ
062088			แพ็คเกจ 6	

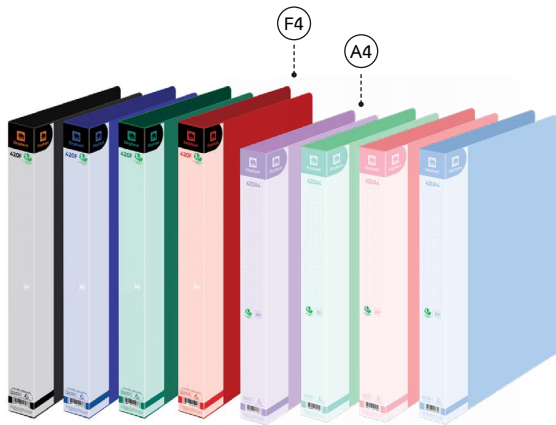

แฟ้ม 2 ห่วง ตราช้าง 420

รหัสสินค้า	รุ่น	ขนาด	หน่วยบรรจุ(ชิ้น)	สี
004576	420	F4	แพ็คเกจ 1	คละสี
015398				สีดำ
015404				สีแดง
015466				สีเขียว
015473				สีฟ้า
016937				คละสี
029562		A4		สีดำ
029579				สีแดง
029586				สีเขียว
295608				สีลาเวนเดอร์
295615				สีความาริน
295622				สีพีช
295639	สีเบบี๋ บลู			
029593	สีน้ำเงิน			

2 O-RING BINDER
 คลิป 2 ห่วงกลม

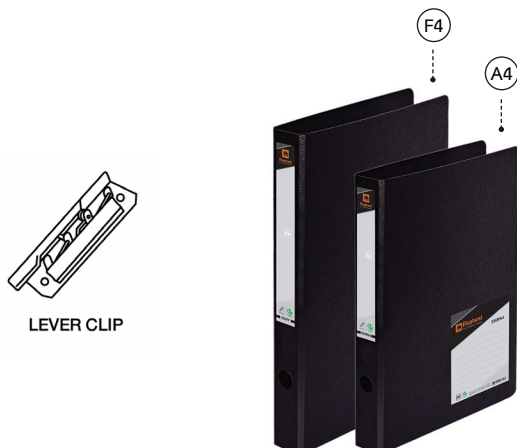

LEVER CLIP

แฟ้มหนีบ ปกพลาสติก PP ตราช้าง 590P

รหัสสินค้า	รุ่น	ขนาด	หน่วยบรรจุ(ชิ้น)	สี
026387	590P	F4	แพ็คเกจ 1	สีดำ
027513		A4		





แฟ้ม

อุปกรณ์จัดเก็บเอกสาร

เทป

กาว

อุปกรณ์ตัด / เจาะกระดาษ

อุปกรณ์เย็บ / หนีบกระดาษ

ตรายาง / แทนประทับ

อุปกรณ์นำเสนอ

แผ่นพลาสติก

อุปกรณ์สำนักงานเบ็ดเตล็ด

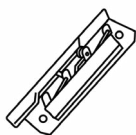

LEVER CLIP

แฟ้มหนีบ ตราช้าง 591

รหัสสินค้า	รุ่น	ขนาด	หน่วยบรรจุ(ชิ้น)	สี
120177	591	A4	แฟ้ม 1	สีน้ำเงิน
120184				สีเทา
120191				สีชมพู
120207				สีม่วง
120214				สีเขียว
120221				สีส้ม
135126				สีฟ้าลูกศร
135461			แฟ้ม 3	ศิลปะรุ้ง



แฟ้มหนีบ ตราช้าง 490

รหัสสินค้า	รุ่น	ขนาด	หน่วยบรรจุ(ชิ้น)	สี
004668	490	F4	แฟ้ม 1	ศิลปะ
015602				สีดำ
015619				สีแดง
015749				สีเขียว
015763				สีฟ้า

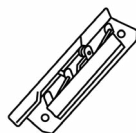
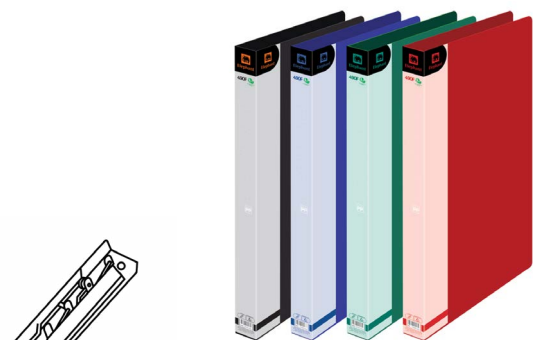

LEVER CLIP

แฟ้มห่วง ปก PP Tearseal ตราช้าง Series 7

7230 / 7250 / 7260 / 7280 / 7330 / 7350 / 7360 / 7380



รหัสสินค้า	รุ่น	ขนาด	หน่วยบรรจุ(ชิ้น)	สี
109127	แฟ้ม 2 ห่วง 7230	A4	แฟ้ม 1	สีขาว
109080	แฟ้ม 2 ห่วง 7250			
175481	แฟ้ม 2 ห่วง 7260			
109042	แฟ้ม 2 ห่วง 7280			
108984	แฟ้ม 3 ห่วง 7330			
108939	แฟ้ม 3 ห่วง 7350			
175542	แฟ้ม 3 ห่วง 7360			
175573	แฟ้ม 3 ห่วง 7380			



(7230 / 7250 / 7260 / 7280)



(7330 / 7350 / 7360 / 7380)





แฟ้มห่วง ตราช้าง View Binder

9230 / 9250 / 9265 / 9330 / 9350 / 9365 / 9390 / 9450

รหัสสินค้า	รุ่น	ขนาด	หน่วยบรรจุ(ชิ้น)	สี
098407	แฟ้ม 2 ห่วง 9230	A4	แพ็ค 1	สีขาว ○
098421				สีดำ ●
139896				สีเขียว ●
139902				สีน้ำเงิน ●
098391	แฟ้ม 2 ห่วง 9250			สีดำ ●
139834				สีเขียว ●
098438				สีขาว ○
139889				สีน้ำเงิน ●
152390	แฟ้ม 2 ห่วง 9265			สีขาว ○
098483	แฟ้ม 3 ห่วง 9330			สีดำ ●
098490				สีขาว ○
139841				สีน้ำเงิน ●
139858		สีเขียว ●		
098452	แฟ้ม 3 ห่วง 9350	สีดำ ●		
098469		สีขาว ○		
139865		สีน้ำเงิน ●		
139872		สีเขียว ●		
152406	แฟ้ม 3 ห่วง 9365	สีขาว ○		
147228	แฟ้ม 3 ห่วง 9390			
098537	แฟ้ม 4 ห่วง 9450			

2 D-RING BINDER
คัลิป 2 ห่วงตัว D
(9230 / 9250 / 9265)

3 D-RING BINDER
คัลิป 3 ห่วงตัว D
(9330 / 9350 / 9365 / 9390)

4 D-RING BINDER
คัลิป 4 ห่วงตัว D
(9450)



แฟ้ม 2 ห่วง Elfen 2222 View Binder

รหัสสินค้า	รุ่น	ขนาด	หน่วยบรรจุ(ชิ้น)	สี
253233	2222 View Binder	A4	แพ็ค 1	สีเขียวมะนาว ●
253370				สีม่วง ●
253387				สีน้ำเงิน ●
253394				สีส้ม ●
253400				สีเขียว ●
253417				สีชมพู ●
253424				สีฟ้าบุลูสกาย ●
253431				สีแดง ●
253448				สีดำ ●

2 O-RING BINDER
คัลิป 2 ห่วงกลม





แฟ้ม

อุปกรณ์จัดเก็บเอกสาร

เทพ

ทาว

อุปกรณ์ตัด / เจาะกระดาษ

อุปกรณ์เย็บ / หนีกระดาษ

ตรายาง / แทนประทับ

อุปกรณ์นำเสนอ

แผ่นพลาสติก

อุปกรณ์สำนักงาน เบ็ดเตล็ด



2 O-RING BINDER
คลิป 2 ห่วงกลม

แฟ้ม 2 ห่วง ตราบ้า H-335

รหัสสินค้า	รุ่น	ขนาด	หน่วยบรรจุ(ชิ้น)	สี
FS029982	H-335	A4	แพ็ค 1	สีดำ ●
FS029999				สีชมพู ●
FS030001				สีม่วง ●
FS030018				สีส้ม ●
FS030025				สีเขียวมะนาว ●



2 D-RING BINDER
คลิป 2 ห่วงตัว D

แฟ้ม 2 ห่วงตัวดี ปกพลาสติก Orca A-995

รหัสสินค้า	รุ่น	ขนาด	หน่วยบรรจุ(ชิ้น)	สี
FS030087	A-995	A4	แพ็ค 1	สีส้ม ●
FS030094				สีฟ้า ●
FS030100				สีม่วง ●
FS030117				สีเขียวมะนาว ●
FS030124				สีชมพู ●



3 O-RING BINDER
คลิป 3 ห่วงกลม



แฟ้มไขว้เอกสาร 3 ห่วง 20 ช่อง ตราช้าง 444

รหัสสินค้า	รุ่น	ใส่แฟ้ม	ขนาด	หน่วยบรรจุ(ชิ้น)	สี
073213	444	เติมได้	A4	แพ็ค 1	สีดำ ●
073220					สีน้ำเงิน ●
073558					สีแดง ●
104207					สีขาว ○
109912					สีฟ้าบลูสกาย ●
138042					สีม่วง ●
138059					สีเขียวมะนาว ●
138066					สีส้ม ●
138073					สีชมพู ●
276775					สีแอมบริคอต ●
276799					สีครามารีน ●
276874					สีเบบี๋บลู ●
276966					สีลาเวนเดอร์ ●
278212					สีพีช ●





3 O-RING BINDER
คลิป 3 ห่วงกลม



แฟ้มไขว้เอกสาร 3 ห่วง 20 ช่อง สเปคตรัม ตราช้าง 231

รหัสสินค้า	รุ่น	ใส่แฟ้ม	ขนาด	หน่วยบรรจุ(ชิ้น)	สี
132408	231	เดิมใส่ได้	A4	แพ็ค 1	คละสีซอฟท์
153311					สีเทา
153328					สีม่วง
153335					สีน้ำเงิน
168131					คละสีฟรุ๊ตตี้
168148					สีชมพู
168155					สีฟ้าบลูสกาย
168162					สีเขียวมะนาว
168179					สีส้ม



3 O-RING BINDER
คลิป 3 ห่วงกลม

แฟ้มไขว้เอกสาร 3 ห่วง 20 ช่อง ตราช้าง ปกกระดาษพิมพ์ลาย 236

รหัสสินค้า	รุ่น	ใส่แฟ้ม	ขนาด	หน่วยบรรจุ(ชิ้น)	สี
166274	236	เดิมใส่ได้	A4	แพ็ค 1	คละลาย



3 O-RING BINDER
คลิป 3 ห่วงกลม

แฟ้มไขว้เอกสาร 3 ห่วง 20 ช่อง ตราช้าง 771X PP-TS

รหัสสินค้า	รุ่น	ใส่แฟ้ม	ขนาด	หน่วยบรรจุ(ชิ้น)	สี
226084	771X PP-TS	เดิมใส่ได้	A4	แพ็ค 1	สีม่วง
226091					สีส้ม
226107					สีเขียว
226114					สีชมพู



3 O-RING BINDER
คลิป 3 ห่วงกลม

แฟ้มไขว้เอกสาร 3 ห่วง 20 ช่อง ตราช้าง 774/774 VB

รหัสสินค้า	รุ่น	ใส่แฟ้ม	ขนาด	หน่วยบรรจุ(ชิ้น)	สี
074999	774	เดิมใส่ได้	A4	แพ็ค 1	สีดำ
104221					สีขาว
140953					สีส้ม
140977					สีเขียวมะนาว
295646	774 VB				สีลาเวนเดอร์
295653					สีครามาริน
295660					สีพีช
295677					สีเบบี๋ บลู





แฟ้ม

อุปกรณ์จัดเก็บเอกสาร

เทป

กาว

อุปกรณ์ตัด / เจาะกระดาษ

อุปกรณ์เย็บ / หนีกระดาษ

ตรายาง / แทนประทับ

อุปกรณ์นำเสนอ

แผ่นพลาสติก

อุปกรณ์สำนักงานเบ็ดเตล็ด

3 O-RING BINDER

คลิป 3 ห่วงกลม



แฟ้มโฮว์เอกสาร 3 ห่วง 20 ซอง ดั่งโฮว์ได้ คราซ้าง 774E

รหัสสินค้า	รุ่น	ใส่แฟ้ม	ขนาด	หน่วยบรรจุ(ชิ้น)	สี
300616	774E	เดิมใส่ได้	A4	แพ็ค 1	สีดำ

4 D-RING BINDER

คลิป 4 ห่วงตัว D

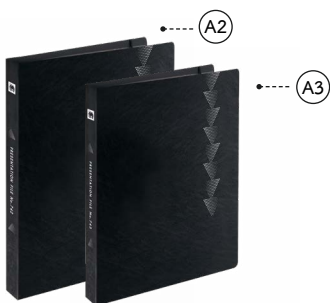

แฟ้มโฮว์เอกสาร 4 ห่วง 10 ซอง คราซ้าง 742 / 743

รหัสสินค้า	รุ่น	ใส่แฟ้ม	ขนาด	หน่วยบรรจุ(ชิ้น)	สี
256319	743	เดิมใส่ได้	A3	แพ็ค 1	สีดำ
256340	742		A2		



แฟ้มโฮว์เอกสาร 20 ซอง คราซ้าง 721



รหัสสินค้า	รุ่น	ใส่แฟ้ม	ขนาด	หน่วยบรรจุ(ชิ้น)	สี
146610	721	เดิมใส่ไม่ได้	A4	แพ็ค 1	คละสี
146610BLUE					สีน้ำเงิน
146610GREY					สีเทา
146610GREN					สีเขียว
146610PINK					สีชมพู



แฟ้มโฮว์เอกสาร 20 ซอง คราซ้าง ปกกระดาษพิมพ์ลาย 726

รหัสสินค้า	รุ่น	ใส่แฟ้ม	ขนาด	หน่วยบรรจุ(ชิ้น)	สี
166243	726	เดิมใส่ไม่ได้	A4	แพ็ค 1	คละลาย

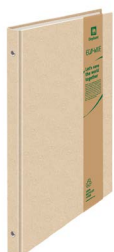

แฟ้มโฮว์เอกสาร 20 ซอง คราซ้าง 970

รหัสสินค้า	รุ่น	ใส่แฟ้ม	ขนาด	หน่วยบรรจุ(ชิ้น)	สี
139827	970	เดิมใส่ไม่ได้	A4	แพ็ค 1	-





แฟ้มไขว่เอกสาร 10 ของ ตราช้าง SF01

รหัสสินค้า	รุ่น	ใส่แฟ้ม	ขนาด	หน่วยบรรจุ(ชิ้น)	สี
256173	SF01	เติมใส่ได้	A4	แพ็ค 1	สีขาว ○
256180					สีชมพู ●
256197					สีฟ้า ●
256203					สีเขียว ●



แฟ้มไขว่เอกสาร 10 ของ ตราช้าง PF01

รหัสสินค้า	รุ่น	ใส่แฟ้ม	ขนาด	หน่วยบรรจุ(ชิ้น)	สี
278106	PF01	เติมใส่ได้	A4	แพ็ค 1	สีชมพู ●
278137					สีเขียว ●
278151					สีขาว ○
278205					สีฟ้า ●
293833					สีเบบี๋ บลู ●
293840					สีพีช ●
293857					สีความารีน ●
293864					สีลาเวนเดอร์ ●



แฟ้มไขว่เอกสาร 10 ของ ตราช้าง PF01F

รหัสสินค้า	รุ่น	ใส่แฟ้ม	ขนาด	หน่วยบรรจุ(ชิ้น)	สี
305543	PF01F	เติมใส่ได้	A4	แพ็ค 1	สีฟ้า ●
305550					สีชมพู ●
305567					สีเขียว ●
305574					สีขาว ○



แฟ้มไขว่เอกสาร 20 ของ ตราช้าง N202

รหัสสินค้า	รุ่น	ใส่แฟ้ม	ขนาด	หน่วยบรรจุ(ชิ้น)	สี
278052	N202	เติมใส่ไม่ได้	A4	แพ็ค 1	สีเขียว ●
278069					สีฟ้า ●
278076					สีชมพู ●
278083					สีขาว ○



เพิ่ม

อุปกรณ์จัดเก็บเอกสาร

เทป

กาว

อุปกรณ์ตัด / เจาะกระดาษ

อุปกรณ์เย็บ / หนีกระดาษ

ตรายาง / แทนประทับ

อุปกรณ์นำเสนอ

แผ่นพลาสติก

อุปกรณ์สำนักงานเบ็ดเตล็ด



เพิ่มโชว์เอกสาร A4 คราซัง NR



NR20 (20 ซอง)	NR30 (20 ซอง)	NR40 (40 ซอง)	NR60 (60 ซอง)	NR80 (80 ซอง)	NR100 (100 ซอง)	สี
รหัสสินค้า	รหัสสินค้า	รหัสสินค้า	รหัสสินค้า	รหัสสินค้า	รหัสสินค้า	สีฟ้า
311650	311704	311759	311803	311858	311902	สีส้ม
311667	311711	311766	311810	311865	311919	สีชมพู
311674	311728	311773	311827	311872	311926	สีม่วง
311681	311735	311780	311834	311889	311933	สีเขียว
311698	311742	311797	311841	311896	311940	



เพิ่มโชว์เอกสาร 10/20 ของตราซัง ลายมาเมะโกมะ

รหัสสินค้า	รุ่น	สี	ขนาด	หน่วยบรรจุ(ชิ้น)	สี
271978	10 ซอง	สี	A4	แพ็ค 1	คละลาย
271893	20 ซอง	เติมสีไม่ได้			

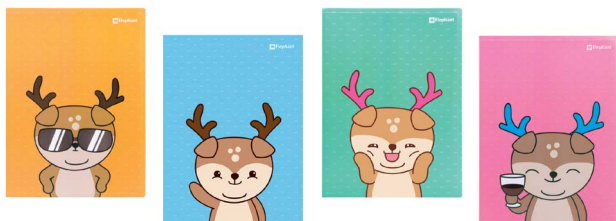

เพิ่มโชว์เอกสาร 10/20 ของตราซัง ฟินนี่เดียร์

รหัสสินค้า	รุ่น	สี	ขนาด	หน่วยบรรจุ(ชิ้น)	สี
282844	10 ซอง	สี	A4	แพ็ค 1	คละลาย
282790	20 ซอง	เติมสีไม่ได้			



เพิ่มโชว์เอกสาร 10/20 ของตราซัง มาร์เวล

รหัสสินค้า	รุ่น	สี	ขนาด	หน่วยบรรจุ(ชิ้น)	สี
286439	10 ซอง	สี	A4	แพ็ค 1	คละลาย
286460	20 ซอง	เติมสีไม่ได้			

Office Supplies



แฟ้มพลาสติก 6 ช่อง คราซัง File Idea P06

รหัสสินค้า	รุ่น	ขนาด	หน่วยบรรจุ(ชิ้น)	สี
314651	File Idea P06	A4	แพ็ค 1	คละสี



แฟ้มสไลด์ A4 4 ช่อง คราซัง File Idea U04

รหัสสินค้า	รุ่น	ขนาด	หน่วยบรรจุ(ชิ้น)	สี
314644	File Idea U04	A4	แพ็ค 1	คละสี



แฟ้มโซว์เอกสาร 3 ห่วง 20 ช่อง Elfen 4443

รหัสสินค้า	รุ่น	ใส่แฟ้ม	ขนาด	หน่วยบรรจุ(ชิ้น)	สี
233419	4443	เติมใส่ได้	A4	แพ็ค 1	สีดำ ●
233433					สีเขียว ●
233440					สีชมพู ●
233457					สีน้ำเงิน ●
233464					สีแดง ●
233471					สีส้ม ●
233488					สีม่วง ●
254056					สีฟ้าบลูสกาย ●

3 O-RING BINDER
คลิบ 3 ห่วงกลม



3 O-RING BINDER
คลิบ 3 ห่วงกลม



แฟ้มโซว์เอกสาร 3 ห่วง 20 ช่อง Master Art รุ่นเท็ดดี้

รหัสสินค้า	รุ่น	ใส่แฟ้ม	ขนาด	หน่วยบรรจุ(ชิ้น)	สี
249427	เท็ดดี้	เติมใส่ได้	A4	แพ็ค 1	คละสี



แฟ้มโซว์เอกสาร 20 ช่อง Master Art & Teddy

รหัสสินค้า	รุ่น	ใส่แฟ้ม	ขนาด	หน่วยบรรจุ(ชิ้น)	สี
249441	Teddy	เติมใส่ไม่ได้	A4	แพ็ค 1	คละลาย





เพิ่ม

อุปกรณ์จัดเก็บเอกสาร

เทป

กาว

อุปกรณ์ตัด / เจาะกระดาษ

อุปกรณ์เย็บ / หนีบกระดาษ

ตรายาง / แท่นประทับ

อุปกรณ์นำเสนอ

แผ่นพลาสติก

อุปกรณ์สำนักงานเบ็ดเตล็ด



3 O-RING BINDER
คลิป 3 ช่วงกลม

แฟ้มโซ่เอกสาร 3 ห่วง 20 ช่อง ตราบ้า H-332

รหัสสินค้า	รุ่น	ใส่แฟ้ม	ขนาด	หน่วยบรรจุ(ชิ้น)	สี
FS030032	H-332	เดิมใส่ได้	A4	แพ็ค 1	สีดำ ●
FS030049					สีชมพู ●
FS030056					สีม่วง ●
FS030063					สีส้ม ●
FS030070					สีเขียวมะนาว ●
FS078317					สีน้ำเงิน
FS077181					สีแดง
FS077198					สีเขียว
FS077204					สีเหลือง
FS077211					สีเทา
FS077228	สีขาว				



3 O-RING BINDER
คลิป 3 ช่วงกลม

แฟ้มโซ่เอกสาร 3 ห่วง 10 ช่อง Orca A-333

รหัสสินค้า	รุ่น	ใส่แฟ้ม	ขนาด	หน่วยบรรจุ(ชิ้น)	สี
FS077235	A-333	เดิมใส่ได้	A4	แพ็ค 1	สีชมพู ●
FS077242					สีฟ้า ●
FS077259					สีม่วง ●
FS077266					สีเขียว ●
FS077273					สีเหลือง ●
					สีเทา ●



แฟ้มโซ่เอกสาร 10 ช่อง Robin 174

รหัสสินค้า	รุ่น	ใส่แฟ้ม	ขนาด	หน่วยบรรจุ(ชิ้น)	สี
FS064761	Robin 174	เดิมใส่ได้	A4	แพ็ค 1	สีขาวขุ่น ○
FS064778					สีชมพู ●
FS064785					สีฟ้า ●
FS064792					สีส้ม ●



แฟ้มโซ่เอกสาร 20 ช่อง Robin 177

รหัสสินค้า	รุ่น	ใส่แฟ้ม	ขนาด	หน่วยบรรจุ(ชิ้น)	สี
FS064730	Robin 177	เดิมใส่ไม่ได้	A4	แพ็ค 1	สีชมพู ●
FS064747					สีฟ้า ●
FS064754					สีส้ม ●
FS064723					สีขาว ○



Fastener



แฟ้มแขวน คราซัง 900

รหัสสินค้า	รุ่น	ขนาด	หน่วยบรรจุ(ชิ้น)	สี
106768	900	F4	แพ็ค 1	สีเขียว



Fastener

Dura Strib®



พนักงา โน้ต
ใช้งานได้อาวนาน



แฟ้มแขวน คราซัง 905

รหัสสินค้า	รุ่น	ขนาด	หน่วยบรรจุ(ชิ้น)	สี
012403	905	F4	แพ็ค 1	สีเขียว ●
020866				สีส้ม ●
065669			แพ็ค 10	สีเขียว ●
078041				สีส้ม ●



Fastener

Dura Strib®



พนักงา โน้ต
ใช้งานได้อาวนาน



แฟ้มแขวน คราซัง 925

รหัสสินค้า	รุ่น	ขนาด	หน่วยบรรจุ(ชิ้น)	สี
020293	925	F4	แพ็ค 1	คละสี ●●●●●
027179				สีแดง ●
027186				สีเขียว ●
027193				สีฟ้า ●
027209				สีเหลือง ●
070892			แพ็ค 10	สีแดง ●
070908				สีเขียว ●
070915				สีฟ้า ●
070922				สีเหลือง ●



Fastener

Dura Strib®



พนักงา โน้ต
ใช้งานได้อาวนาน



แฟ้มแขวน พร้อมชั้นเก็บ คราซัง 925

รหัสสินค้า	รุ่น	ขนาด	หน่วยบรรจุ(ชิ้น)	สี
268794	925 พร้อมชั้นเก็บ	F4	แพ็ค 40	สีเหลือง ●
268800				สีฟ้า ●
268817				สีเขียว ●
268824				สีแดง ●





แฟ้ม

อุปกรณ์จัดเก็บเอกสาร

เทป

กาว

อุปกรณ์ตัด / เจาะกระดาษ

อุปกรณ์เย็บ / หนีกระดาษ

ตรายาง / แทนประทับ

อุปกรณ์นำเสนอ

แผ่นพลาสติก

อุปกรณ์สำนักงานเบ็ดเตล็ด



Fastener

Dura Strib®



ทนทาน ไม่ยืด
ใช้งานได้นาน

แฟ้มแขวน ตราช้าง 926

รหัสสินค้า	รุ่น	ขนาด	หน่วยบรรจุ(ชิ้น)	สี
088934	926	F4	แพ็ค 10	สีน้ำเงิน
088941				สีชมพู
088958				สีเขียว
088965				สีเทา
088972				สีม่วง



Fastener

Dura Strib®



ทนทาน ไม่ยืด
ใช้งานได้นาน

แฟ้มแขวน ตราช้าง ฟลูโอ 927

รหัสสินค้า	รุ่น	ขนาด	หน่วยบรรจุ(ชิ้น)	สี
233051	ฟลูโอ 927	F4	แพ็ค 1	สีฟ้า
233068				สีเขียว
233075				สีส้ม
233082				สีชมพู



Fastener



แฟ้มแขวน Eifen 505

รหัสสินค้า	รุ่น	ขนาด	หน่วยบรรจุ(ชิ้น)	สี
078287	505	F4	แพ็ค 10	สีส้ม
078317				สีเขียว



Fastener

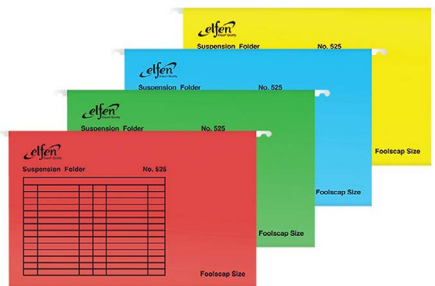

แฟ้มแขวน Eifen 525

รหัสสินค้า	รุ่น	ขนาด	หน่วยบรรจุ(ชิ้น)	สี
SP146245P010	525	F4	แพ็ค 10	สีแดง
SP146252P010				สีเขียว
SP146269P010				สีน้ำเงิน
SP146276P010				สีเหลือง

Dura Strib®



ทนทาน ไม่ยืด
ใช้งานได้นาน



แฟ้มพับ ตราช้าง PSF999

รหัสสินค้า	รุ่น	ขนาด	หน่วยบรรจุ(ชิ้น)	สี
258214	PSF999	F4	แพ็ค 1	สีเหลือง
258221				สีเขียว
258238				สีชมพู
258245				สีฟ้า

Dura Strib®

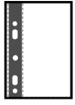

ทนทาน ไม่ยืด
ใช้งานได้ยาวนาน



แฟ้มพับ ตราช้าง PF999

รหัสสินค้า	รุ่น	ขนาด	หน่วยบรรจุ(ชิ้น)	สี
259235	PF999	F4	แพ็ค 1	สีชมพู
259242				สีเขียว
259259				สีเหลือง



แฟ้มพับกระดาษ 300 แกรม ใบโพธิ์

รหัสสินค้า	รุ่น	ขนาด	หน่วยบรรจุ(ชิ้น)	สี
FS043919	แฟ้มพับกระดาษ ใบโพธิ์	A4	แพ็ค 1	กระดาษสี
FS043926				สีเหลือง
FS043933				สีส้ม
FS043940				สีชมพู
FS043957				สีเขียว
FS043964			สีฟ้า	
SPFS043919P010			แพ็ค 10	กระดาษสี
SPFS043926P010				สีเหลือง
SPFS043933P010				สีส้ม
SPFS043940P010				สีชมพู
SPFS043957P010		สีเขียว		
SPFS043964P010		สีฟ้า		
FS043971		F4	แพ็ค 1	กระดาษสี
FS043988				สีเหลือง
FS043995				สีส้ม
FS044008				สีชมพู
FS044015				สีเขียว
FS044022			สีฟ้า	
SPFS043971P010			แพ็ค 10	กระดาษสี
SPFS043988P010				สีเหลือง
SPFS043995P010	สีส้ม			
SPFS044008P010	สีชมพู			
SPFS044015P010	สีเขียว			
SPFS044022P010	สีฟ้า			



Fastener

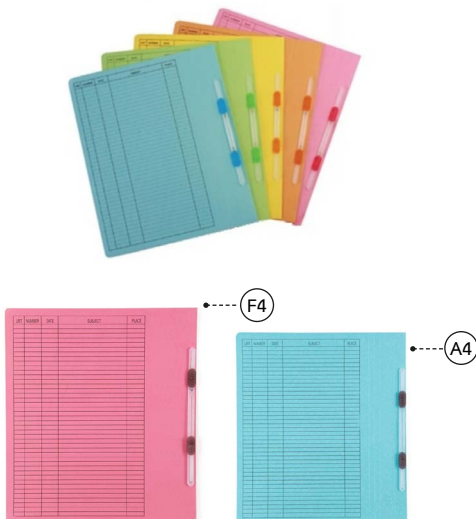

แฟ้มเจาะกระดาษ 300 แกรม Orca

A4	F4	หน่วยบรรจุ(ชิ้น)	สี
FS034450	FS034504	แพ็ค 1	สีชมพู
FS034467	FS034511		สีฟ้า
FS034474	FS034528		สีเขียว
FS034481	FS034535		สีเหลือง
FS034498	FS034542		สีส้ม
SPFS034450P010	SPFS034504P010	แพ็ค 10	สีชมพู
SPFS034467P010	SPFS034511P010		สีฟ้า
SPFS034474P010	SPFS034528P010		สีเขียว
SPFS034481P010	SPFS034535P010		สีเหลือง
SPFS034498P010	SPFS034542P010		สีส้ม



แฟ้ม

อุปกรณ์จัดเก็บเอกสาร

เทพ

ทาว

อุปกรณ์ตัด / เจาะกระดาษ

อุปกรณ์เย็บ / หนีกระดาษ

ตรายาง / แทนประทับ

อุปกรณ์นำเสนอ

แผ่นพลาสติก

อุปกรณ์สำนักงานเบ็ดเตล็ด



แฟ้มเจาะกระดาษสันพับ ใบโพธิ์ ลีนแฟ้มโลหะ 403

A4 รหัสสินค้า	F4 รหัสสินค้า	หน่วยบรรจุ(ชิ้น)	สี
FS044039	FS044091		
FS044046	FS044107	สีเหลือง	
FS044053	FS044114	สีส้ม	
FS044060	FS044121	สีชมพู	
FS044077	FS044138	สีเขียว	
FS044084	FS044145	สีฟ้า	
SPFS044039P010	SPFS044091P010	แฟ้ม 10	คละสี
SPFS044046P010	SPFS044107P010		สีเหลือง
SPFS044053P010	SPFS044114P010		สีส้ม
SPFS044060P010	SPFS044121P010		สีชมพู
SPFS044077P010	SPFS044138P010		สีเขียว
SPFS044084P010	SPFS044145P010		สีฟ้า

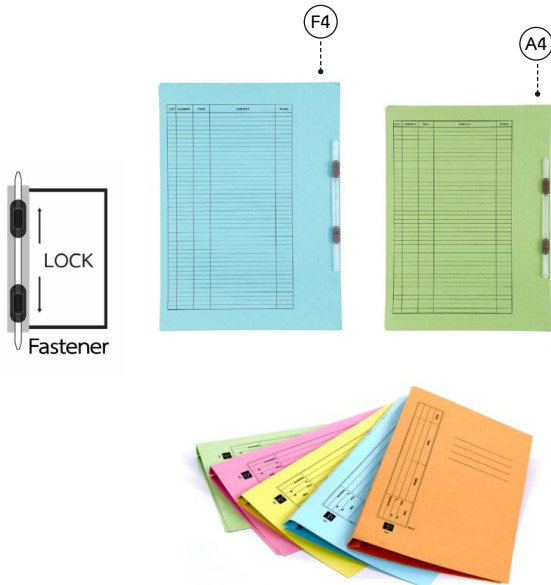

แฟ้มเจาะกระดาษสันพับ ใบโพธิ์ ลีนแฟ้มพลาสติก 403

A4 รหัสสินค้า	F4 รหัสสินค้า	หน่วยบรรจุ(ชิ้น)	สี
FS044152	FS044213		
FS044169	FS044220	สีเหลือง	
FS044176	FS044237	สีส้ม	
FS044183	FS044244	สีชมพู	
FS044190	FS044251	สีเขียว	
FS044206	FS044268	สีฟ้า	
SPFS044152P010	SPFS044213P010	แฟ้ม 10	คละสี
SPFS044169P010	SPFS044220P010		สีเหลือง
SPFS044176P010	SPFS044237P010		สีส้ม
SPFS044183P010	SPFS044244P010		สีชมพู
SPFS044190P010	SPFS044251P010		สีเขียว
SPFS044206P010	SPFS044268P010		สีฟ้า



แฟ้มเจาะพลาสติก e-file 51A

รหัสสินค้า	รุ่น	ขนาด	หน่วยบรรจุ(ชิ้น)	สี
FS077280	51A	A4		
FS077297			สีเขียว	
FS077303			สีชมพู	
FS077310			สีเทา	
FS077327			สีน้ำเงิน	
FS077334			สีม่วง	
FS077341			สีส้ม	



แฟ้มซองพลาสติก คราซัง 400

รหัสสินค้า	รุ่น	ขนาด	หน่วยบรรจุ(ชิ้น)	สี
093143	400	A4	แพ็ค 1	สีขาว

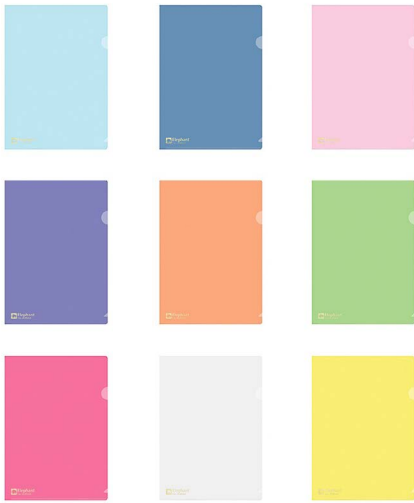

แฟ้มซองพลาสติก คราซัง 405

รหัสสินค้า	รุ่น	ขนาด	หน่วยบรรจุ(ชิ้น)	สี
265649	405	A4	แพ็ค 12	สีเหลือง ●
265656				สีขาว ○
265663				สีแดง ●
265670				สีเขียว ●
265687				สีส้ม ●
265694				สีม่วง ●
265700				สีชมพู ●
265717				สีฟ้า ●
265724				สีน้ำเงิน ●

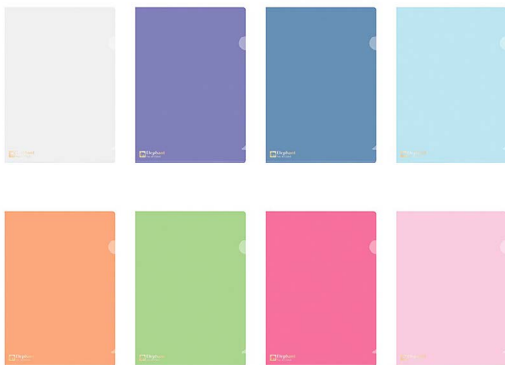

แฟ้มซองพลาสติก คราซัง 410

รหัสสินค้า	รุ่น	ขนาด	หน่วยบรรจุ(ชิ้น)	สี
265243	410	A4	แพ็ค 12	สีขาว ○
265731				สีส้ม ●
265748				สีม่วง ●
265755				สีเขียว ●
265762				สีชมพู ●
265779				สีฟ้า ●
265786				สีแดง ●
265793				สีน้ำเงิน ●

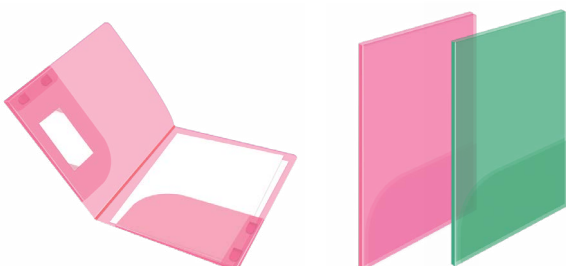

แฟ้มสันเนาพลาสติก คราซัง S01

รหัสสินค้า	รุ่น	ขนาด	หน่วยบรรจุ(ชิ้น)	สี
258184	S01	A4	แพ็ค 1	สีชมพู ●
258207				สีเขียว ●



แฟ้ม

อุปกรณ์จัดเก็บเอกสาร

เทป

กาว



แฟ้มของพลาสติก 3 ช่อง トラ้าง File Idea F03

รหัสสินค้า	รุ่น	ขนาด	หน่วยบรรจุ(ชิ้น)	สี
273361	F03	A4	แพ็ค 1	คละสี

อุปกรณ์ตัด / เจาะกระดาษ

อุปกรณ์เย็บ / หนีกระดาษ

ตรายาง / แผ่นประทับ

อุปกรณ์นำเสนอ

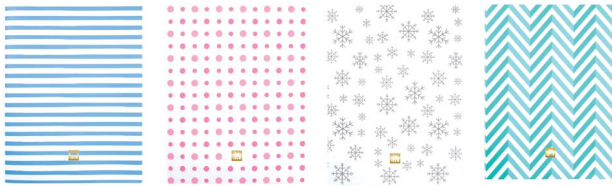

แฟ้มของพลาสติก 6 ช่อง トラ้าง File Idea F06P

รหัสสินค้า	รุ่น	ขนาด	หน่วยบรรจุ(ชิ้น)	สี
275792	F06P	A4	แพ็ค 1	คละสี

แผ่นพลาสติก

อุปกรณ์สำนักงาน เบ็ดเตล็ด



แฟ้มของพลาสติก 3 ช่อง トラ้าง File Idea Curve 03

รหัสสินค้า	รุ่น	ขนาด	หน่วยบรรจุ(ชิ้น)	สี
293741	Curve 03	A4	แพ็ค 1	คละสี



แฟ้มหีบเพลง 6 ช่อง トラ้าง File Idea E06

รหัสสินค้า	รุ่น	ขนาด	หน่วยบรรจุ(ชิ้น)	สี
314675	E06	A6	แพ็ค 1	คละสี



แฟ้มอเนกประสงค์ トラ้าง File Idea M04

รหัสสินค้า	รุ่น	ขนาด	หน่วยบรรจุ(ชิ้น)	สี
314668	M04	A4	แพ็ค 1	คละสี



แฟ้มซองพลาสติก Elfen 116

รหัสสินค้า	รุ่น	ขนาด	หน่วยบรรจุ(ชิ้น)	สี
266790	116	A4	แพ็ค 12	สีขาว ○
266806				สีแดง ●
266813				สีเขียว ●
266820				สีส้ม ●
266837				สีม่วง ●
266844				สีชมพู ●
266851				สีฟ้า ●
266868				สีน้ำเงิน ●



แฟ้มซองพลาสติก 1 ซอง Orca หน้า 180 ไมครอน

F4	A4	หน่วยบรรจุ(ชิ้น)	สี
รหัสสินค้า	รหัสสินค้า		
FS044794	-	แพ็ค 1	คละสี ●
FS044800	-		สีขาวใส ○
FS044817	-		สีน้ำเงิน ●
FS044824	-		สีชมพู ●
FS044831	-		สีเขียว ●
FS044848	-		สีเหลือง ●
FS044855	-		สีส้ม ●
FS044862	-		สีม่วง ●
FS044879	-		สีแดง ●
SPFS044794P012	FS077358		แพ็ค 12
SPFS044800P012	FS077365	สีขาวใส ○	
SPFS044817P012	FS077372	สีน้ำเงิน ●	
SPFS044824P012	FS077389	สีชมพู ●	
SPFS044831P012	FS077396	สีเขียว ●	
SPFS044848P012	FS077402	สีเหลือง ●	
SPFS044855P012	FS077419	สีส้ม ●	
SPFS044862P012	FS077426	สีม่วง ●	
SPFS044879P012	FS077433	สีแดง ●	



แฟ้มซองพลาสติกแข็ง PVC Orca

รหัสสินค้า	รุ่น	ขนาด	หน่วยบรรจุ(ชิ้น)	สี
FS044886	PVC Orca	A3	แพ็ค 1	สีขาวใส
FS044893		A4		
FS044909		A5		
FS044916		A6	แพ็ค 12	
SPFS044886P012		A3		
SPFS044893P012		A4		
SPFS044909P012	A5			
SPFS044916P012	A6			



เพิ่ม

อุปกรณ์จัดเก็บเอกสาร

เทป

กาว

อุปกรณ์ตัด / เจาะกระดาษ

อุปกรณ์เย็บ / หนีกระดาษ

ตรายาง / แทนประทับ

อุปกรณ์นำเสนอ

แผ่นพลาสติก

อุปกรณ์สำนักงานเบ็ดเตล็ด



เพิ่มซองพลาสติกแข็ง Naki PVC Card Case

รหัสสินค้า	รุ่น	ขนาด	หน่วยบรรจุ(ชิ้น)	สี
FS061197	Naki PVC Card Case	A3	แพ็ค 1	สีใส
FS061203		A4		
FS061210		A5		
FS061227		A6		

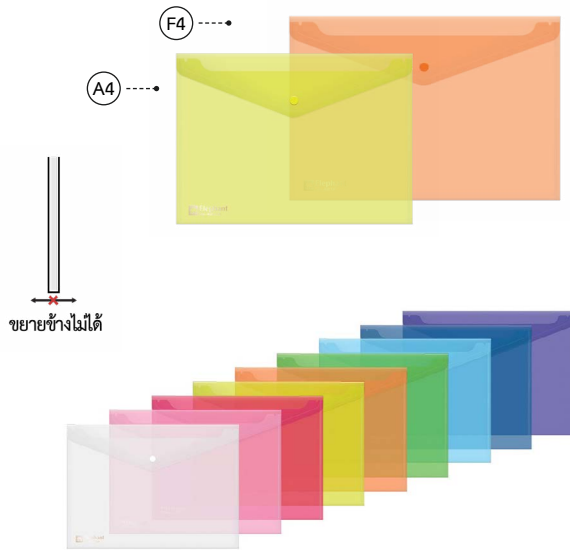

เพิ่มซองกระดาษพลาสติก ตราช้าง 421

A4	F4	หน่วยบรรจุ(ชิ้น)	สี
รหัสสินค้า	รหัสสินค้า		
265557	265465	แพ็ค 12	สีเหลือง ●
265564	265472		สีส้ม ●
265571	265489		สีม่วง ●
265588	265496		สีชมพู ●
265595	265502		สีฟ้า ●
265601	265519		สีเขียว ●
265618	265526		สีแดง ●
265625	265533		สีน้ำเงิน ●
265632	265540		สีขาว ○

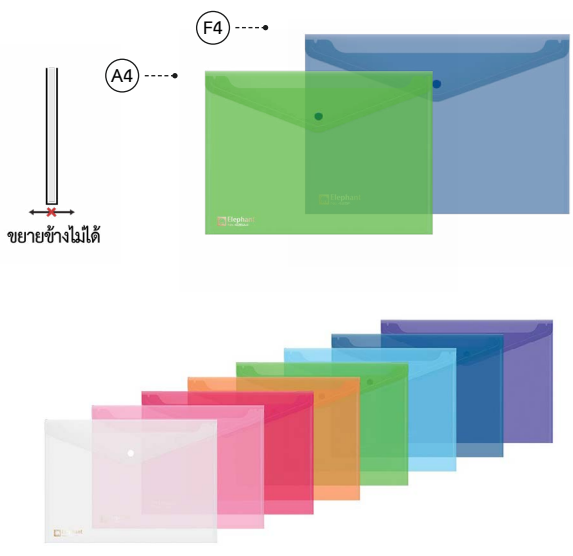

เพิ่มซองกระดาษพลาสติก ตราช้าง 425

A4	F4	หน่วยบรรจุ(ชิ้น)	สี
รหัสสินค้า	รหัสสินค้า		
265380	265335	แพ็ค 12	สีส้ม ●
265397	265304		สีขาว ○
265403	265311		สีแดง ●
265410	265328		สีเขียว ●
265427	265342		สีม่วง ●
265434	265359		สีชมพู ●
265441	265366		สีฟ้า ●
265458	265373		สีน้ำเงิน ●





แฟ้มกระจุกพลาสติก 2 ช่อง ตราช้าง File Idea F02

รหัสสินค้า	รุ่น	ขนาด	หน่วยบรรจุ(ชิ้น)	สี
273415	File Idea F02	A4	แพ็ค 1	คละสี



แฟ้มกระจุกพลาสติก 3 ช่อง ตราช้าง File Idea B03

รหัสสินค้า	รุ่น	ขนาด	หน่วยบรรจุ(ชิ้น)	สี
314637	File Idea B03	A4	แพ็ค 1	คละสี



แฟ้มกระจุกพลาสติก 4 ช่อง ตราช้าง File Idea F04P

รหัสสินค้า	รุ่น	ขนาด	หน่วยบรรจุ(ชิ้น)	สี
275761	File Idea F04P	A4	แพ็ค 1	คละสี



แฟ้มซองกระจุกพลาสติก Elfen 114

A4	F4	หน่วยบรรจุ(ชิ้น)	สี
รหัสสินค้า	รหัสสินค้า		
267025	266998	แพ็ค 12	สีขาว ○
267049	267001		สีเขียว ●
267117	267018		สีชมพู ●
267124	267179		สีน้ำเงิน ●
267063	267186		สีม่วง ●
267131	267193		สีฟ้า ●
267056	267209		สีส้ม ●
267032	267216		สีแดง ●



แฟ้ม

อุปกรณ์จัดเก็บเอกสาร

เทป

กาว

อุปกรณ์ตัด / เจาะกระดาษ

อุปกรณ์เย็บ / หนีบกระดาษ

ตรายาง / แทนประทับ

อุปกรณ์นำเสนอ

แผ่นพลาสติก

อุปกรณ์สำนักงานเบ็ดเตล็ด

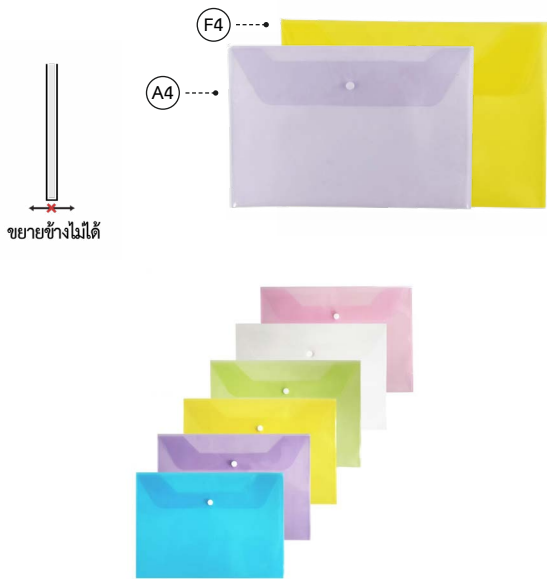

แฟ้มซองกระดาษพลาสติก Orca 016

A4 รหัสสินค้า	F4 รหัสสินค้า	หน่วยบรรจุ(ชิ้น)	สี
FS045005	FS044923	แฟ้ม 1	คละสี
FS045012	FS044930		สีขาวใส
FS045029	FS044947		สีเหลือง
FS045036	FS044954		สีชมพู
FS045043	FS044961		สีฟ้า
FS045050	FS044978		สีม่วง
FS045067	FS044985		สีเขียว
FS045074	FS044992		สีแดง
SPFS045005P012	SPFS044923P012	แฟ้ม 12	คละสี
SPFS045012P012	SPFS044930P012		สีขาวใส
SPFS045029P012	SPFS044947P012		สีเหลือง
SPFS045036P012	SPFS044954P012		สีชมพู
SPFS045043P012	SPFS044961P012		สีฟ้า
SPFS045050P012	SPFS044978P012		สีม่วง
SPFS045067P012	SPFS044985P012		สีเขียว
SPFS045074P012	SPFS044992P012		สีแดง



แฟ้มซองกระดาษพลาสติก Orca A/F-120

A4 รหัสสินค้า	F4 รหัสสินค้า	หน่วยบรรจุ(ชิ้น)	สี
FS045081	FS045166	แฟ้ม 1	คละสี
FS045098	FS045173		สีขาวใส
FS045104	FS045180		สีเหลือง
FS045111	FS045197		สีชมพู
FS045128	FS045203		สีฟ้า
FS045135	FS045210		สีม่วง
FS045142	FS045227		สีเขียว
FS045159	FS045234		สีแดง
SPFS045081P012	SPFS045166P012	แฟ้ม 12	คละสี
SPFS045098P012	SPFS045173P012		สีขาวใส
SPFS045104P012	SPFS045180P012		สีเหลือง
SPFS045111P012	SPFS045197P012		สีชมพู
SPFS045128P012	SPFS045203P012		สีฟ้า
SPFS045135P012	SPFS045210P012		สีม่วง
SPFS045142P012	SPFS045227P012		สีเขียว
SPFS045159P012	SPFS045234P012		สีแดง



แฟ้มซองกระดาษพลาสติก Orca Pastel

แฟ้ม 1 รหัสสินค้า	แฟ้ม 12 รหัสสินค้า	ขนาด	สี
FS045241	SPFS045241P012	A4	คละสี
FS045258	SPFS045258P012		สีเขียวพาสเทล
FS045265	SPFS045265P012		สีฟ้าพาสเทล
FS045272	SPFS045272P012		สีเหลืองพาสเทล
FS045289	SPFS045289P012		สีชมพูพาสเทล

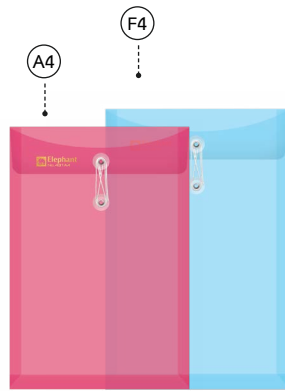

แฟ้มซองพลาสติกผูกเชือกขยายข้าง คราซัง 431

A4	F4	หน่วยบรรจุ(ชิ้น)	สี
รหัสสินค้า	รหัสสินค้า		
264802	265199	แพ็ค 12	สีแดง ●
265229	265182		สีขาว ○
265236	265205		สีชมพู ●
265250	265212		สีฟ้า ●
265267	265144		สีเขียว ●
265274	265151		สีส้ม ●
265281	265168		สีน้ำเงิน ●
265298	265175		สีม่วง ●

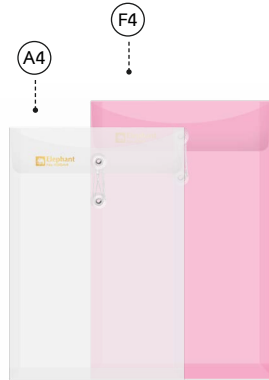

แฟ้มซองพลาสติกผูกเชือกขยายข้าง คราซัง 435

A4	F4	หน่วยบรรจุ(ชิ้น)	สี
รหัสสินค้า	รหัสสินค้า		
265069	264987	แพ็ค 12	สีขาว ○
265076	264994		สีแดง ●
265083	265007		สีเขียว ●
265090	265014		สีส้ม ●
265106	265021		สีม่วง ●
265113	265038		สีชมพู ●
265120	265045		สีฟ้า ●
265137	265052		สีน้ำเงิน ●

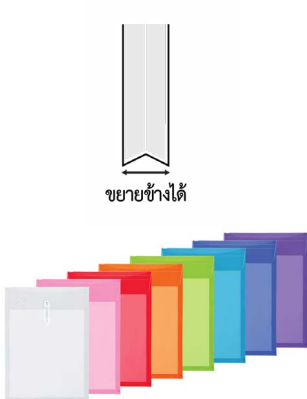

แฟ้มซองพลาสติกผูกเชือกขยายข้าง Elfen 115

A4	F4	หน่วยบรรจุ(ชิ้น)	สี
รหัสสินค้า	รหัสสินค้า		
266912	266875	แพ็ค 12	สีขาว ○
266936	266882		สีเขียว ●
266967	266899		สีชมพู ●
266981	266905		สีน้ำเงิน ●
266929	-		สีแดง ●
266943	-		สีส้ม ●
266950	-		สีม่วง ●
266974	-		สีฟ้า ●



แฟ้ม

อุปกรณ์จัดเก็บเอกสาร

เทพ

ทาว

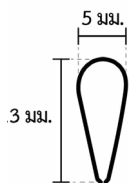

แฟ้มสันรูด ตราช้าง 413S

รหัสสินค้า	รุ่น	ขนาด	หน่วยบรรจุ(ชิ้น)	สี
264949	413S	A4	แฟ้ม 12	คละสีซอฟต์แวร์



อุปกรณ์ตัด / เจาะกระดาษ

อุปกรณ์เย็บ / หนีกระดาษ

ตรายาง / แทนประทับ

อุปกรณ์นำเสนอ

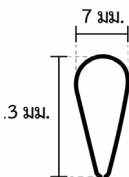

แฟ้มสันรูด ตราช้าง 413L

รหัสสินค้า	รุ่น	ขนาด	หน่วยบรรจุ(ชิ้น)	สี
264963	413L	A4	แฟ้ม 12	คละสีซอฟต์แวร์



แผ่นพลาสติก

อุปกรณ์สำนักงานเบ็ดเตล็ด

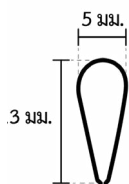

แฟ้มสันรูด ตราช้าง 414S

รหัสสินค้า	รุ่น	ขนาด	หน่วยบรรจุ(ชิ้น)	สี
264970	413S	A4	แฟ้ม 12	คละสีสเปคตรัม

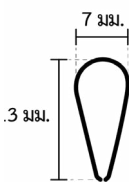

แฟ้มสันรูด ตราช้าง 414L

รหัสสินค้า	รุ่น	ขนาด	หน่วยบรรจุ(ชิ้น)	สี
264956	414L	A4	แฟ้ม 12	คละสีสเปคตรัม



แฟ้มพลาสติกสันรูด 9 มม. Bennon BC915

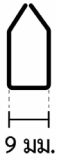

รหัสสินค้า	รุ่น	ขนาด	หน่วยบรรจุ(ชิ้น)	สี
FS045296	BC915	A4	แพ็ค 1	คละสี
FS045302				สีใส
FS045319				สีแดง
FS045326				สีเหลือง
FS045333				สีน้ำเงิน
FS045340			สีเขียว	
SPFS045296P005			แพ็ค 5	คละสี
SPFS045302P005				สีใส
SPFS045319P005				สีแดง
SPFS045326P005				สีเหลือง
SPFS045333P005	สีน้ำเงิน			
SPFS045340P005	สีเขียว			

แฟ้มพลาสติกสันรูด 9 มม. Bennon CC920

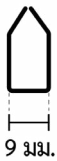

รหัสสินค้า	รุ่น	ขนาด	หน่วยบรรจุ(ชิ้น)	สี
FS045357	CC920	A4	แพ็ค 1	คละสี
FS045364				สีใส
FS045371				สีแดง
FS045388				สีเหลือง
FS045395				สีน้ำเงิน
FS045401			สีเขียว	
SPFS045357P005			แพ็ค 5	คละสี
SPFS045364P005				สีใส
SPFS045371P005				สีแดง
SPFS045388P005				สีเหลือง
SPFS045395P005	สีน้ำเงิน			
SPFS045401P005	สีเขียว			

แฟ้มพลาสติกสันรูด 11 มม. Bennon SC1130

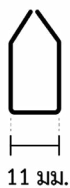

รหัสสินค้า	รุ่น	ขนาด	หน่วยบรรจุ(ชิ้น)	สี
FS045418	SC1130	A4	แพ็ค 1	คละสี
FS045425				สีใส
FS045432				สีน้ำเงิน
FS045449				สีเขียว
FS045456				สีแดง
FS045463			สีเหลือง	
SPFS045418P005			แพ็ค 5	คละสี
SPFS045425P005				สีใส
SPFS045432P005				สีน้ำเงิน
SPFS045449P005				สีเขียว
SPFS045456P005	สีแดง			
SPFS045463P005	สีเหลือง			



เพิ่ม

อุปกรณ์จัดเก็บเอกสาร

เทป

กาว

อุปกรณ์ตัด / เจาะกระดาษ

อุปกรณ์เย็บ / หนีกระดาษ

ตรายาง / แทนประทับ

อุปกรณ์นำเสนอ

แผ่นพลาสติก

อุปกรณ์สำนักงานเบ็ดเตล็ด

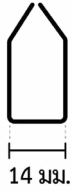

แฟ้มพลาสติกสันรูด 14 มม. Bennon CC1423

รหัสสินค้า	รุ่น	ขนาด	หน่วยบรรจุ(ชิ้น)	สี
FS045470	CC1423	A4	แฟ้ม 1	คละสี
FS045487				สีใส
FS045494				สีน้ำเงิน
FS045500				สีเขียว
FS045517				สีแดง
FS045524			สีเหลือง	แฟ้ม 5
SPFS045470P005			คละสี	
SPFS045487P005			สีใส	
SPFS045494P005			สีน้ำเงิน	
SPFS045500P005			สีเขียว	
SPFS045517P005	สีแดง			
SPFS045524P005	สีเหลือง			



กระเป๋าหิ้ว トラ้าง File Idea Z01

รหัสสินค้า	รุ่น	ขนาด	หน่วยบรรจุ(ชิ้น)	สี
273699	File Idea Z01	A4	แฟ้ม 1	คละสี



กระเป๋าหิ้วพลาสติก トラ้าง PZ01

รหัสสินค้า	รุ่น	ขนาด	หน่วยบรรจุ(ชิ้น)	สี
298630	PZ01	A4	แฟ้ม 1	คละสี



ซองหิ้วตาข่าย EVA トラ้าง File Idea

รหัสสินค้า	รุ่น	ขนาด	หน่วยบรรจุ(ชิ้น)	สี
A 275785	EVA File Idea	A5	แฟ้ม 1	คละสี
B 275808		210x130 มม.		
C 275815		A4		



กระเป๋าหิ้วพลาสติก トラ้าง ลายพินนี้เดียร์

รหัสสินค้า	รุ่น	ขนาด	หน่วยบรรจุ(ชิ้น)	สี
A 282967	ลายพินนี้เดียร์	A5	แฟ้ม 1	คละสี
B 282950		A4		

Office Supplies



กระเป๋า zipพลาสติก トラซัง ลายมาร์เวล

รหัสสินค้า	รุ่น	ขนาด	หน่วยบรรจุ(ชิ้น)	สี
286354	มาร์เวล	A5	แพ็คเกจ 1	คละสี



แฟ้มกระเป๋า トラซัง 8 ช่อง EF08

รหัสสินค้า	รุ่น	ขนาด	หน่วยบรรจุ(ชิ้น)	สี
307134	EF08	A4	แพ็คเกจ 1	คละสี



กระเป๋า zipพลาสติก トラซัง ชิบบิลแอนฟลาวเวอร์

รหัสสินค้า	รุ่น	ขนาด	หน่วยบรรจุ(ชิ้น)	สี
A 312794	ชิบบิลแอนฟลาวเวอร์	A5	แพ็คเกจ 1	คละสี
B 312800		A4		



กระเป๋า zipตาข่าย EVA トラซัง File Idea

รหัสสินค้า	รุ่น	ขนาด	หน่วยบรรจุ(ชิ้น)	สี
A 314699	ตาข่าย EVA File Idea	A5	แพ็คเกจ 1	คละสี
B 314705		210x130 มม.		
C 314682		A4		



กระเป๋าดินสอดตาข่าย EVA トラซัง File Idea

รหัสสินค้า	รุ่น	ขนาด	หน่วยบรรจุ(ชิ้น)	สี
314712	EF08	A4	แพ็คเกจ 1	คละสี



เพิ่ม

อุปกรณ์จัดเก็บเอกสาร

เทป

กาว

อุปกรณ์ตัด / เจาะกระดาษ

อุปกรณ์เย็บ / หนีกระดาษ

ตรายาง / แทนประทับ

อุปกรณ์นำเสนอ

แผ่นพลาสติก

อุปกรณ์สำนักงานเบ็ดเตล็ด



กระเป๋าพลาสติก トラ้าง ลาย Marvel

รหัสสินค้า	รุ่น	ขนาด	หน่วยบรรจุ(ชิ้น)	สี
286361	Marvel	A4	แพ็ค 1	คละสี



กระเป๋าขีพตาข่าย Elfen S01

รหัสสินค้า	รุ่น	ขนาด	หน่วยบรรจุ(ชิ้น)	สี
298609	S01	A5	แพ็ค 1	คละสี
298616		A4		



กระเป๋าขีพตาข่าย Elfen S02

รหัสสินค้า	รุ่น	ขนาด	หน่วยบรรจุ(ชิ้น)	สี
298623	S02	A4	แพ็ค 1	คละสี



ขยายข้าง

กระเป๋าขีพพลาสติกขยายข้าง Elfen ZT01

รหัสสินค้า	รุ่น	ขนาด	หน่วยบรรจุ(ชิ้น)	สี
307387	ZT01	-	แพ็ค 1	คละสี

Office Supplies



แฟ้มคอมพิวเตอร์ ตราช้าง 4332

รหัสสินค้า	รุ่น	ขนาด	หน่วยบรรจุ(ชิ้น)	สี
002282	4332	235 x 323 มม.	แพ็ค 1	คละสี
027438				สีดำ
027445				สีแดง
027452				สีเขียว
027469				สีน้ำเงิน



แฟ้มคอมพิวเตอร์ ตราช้าง 4222

รหัสสินค้า	รุ่น	ขนาด	หน่วยบรรจุ(ชิ้น)	สี
008918	4222	385 x 323 มม.	แพ็ค 1	คละสี
027315				สีดำ
027322				สีแดง
027339				สีเขียว
027346				สีน้ำเงิน

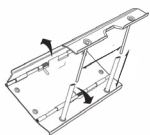

AUTO-SNAP FILE



แฟ้มคลิปสปริง ตราช้าง 8230 / 8250 / 8280

รหัสสินค้า	รุ่น	ขนาด	หน่วยบรรจุ(ชิ้น)	สี
032128	8230	A4	แพ็ค 1	สีน้ำเงิน
032173	8250			
032227	8280			

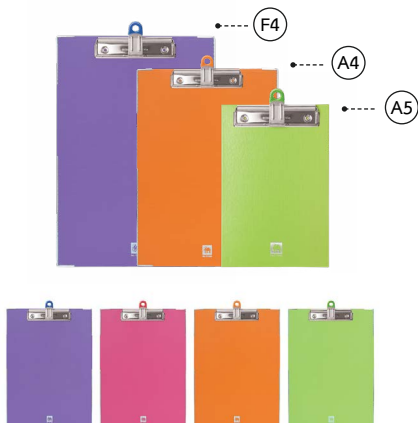

คลิปบอร์ดพลาสติก ตราช้าง 1110

A5	A4	F4	หน่วยบรรจุ(ชิ้น)	สี
รหัสสินค้า	รหัสสินค้า	รหัสสินค้า		
253899	139933	139940	แพ็ค 1	คละสี
253899ORAN	139933ORAN	139940ORAN		สีส้ม
253899VIOL	139933VIOL	139940VIOL		สีม่วง
253899GREN	139933GREN	139940GREN		สีเขียว
253899PINK	139933PINK	139940PINK		สีชมพู





- เพิ่ม
- อุปกรณ์จัดเก็บเอกสาร
- เทป
- กาว
- อุปกรณ์ตัด / เจาะกระดาษ
- อุปกรณ์เย็บ / หนีกระดาษ
- ตรายาง / แทนประทับ
- อุปกรณ์นำเสนอ
- แผ่นพลาสติก
- อุปกรณ์สำนักงานเบ็ดเตล็ด



คลิปบอร์ดโฟลเดอร์ ตราช้าง 1111 ปกเชื่อมกลาง

A4	F4	หน่วยบรรจุ(ชิ้น)	สี		
รหัสสินค้า	รหัสสินค้า				
153694	153670			แพ็คเกจ 1	คละสี
153694ORAN	153670ORAN				สีส้ม
153694VIOL	153670VIOL				สีม่วง
153694GREN	153670GREN	สีเขียว			
153694PINK	153670PINK	สีชมพู			



คลิปบอร์ดโฟลเดอร์ ตราช้าง 1111 W/B ปกริมลวด

A4	F4	หน่วยบรรจุ(ชิ้น)	สี		
รหัสสินค้า	รหัสสินค้า				
153700	153687			แพ็คเกจ 1	คละสี
153700ORAN	153687ORAN				สีส้ม
153700VIOL	153687VIOL				สีม่วง
153700GREN	153687GREN	สีเขียว			
153700PINK	153687PINK	สีชมพู			



คลิปบอร์ด ตราช้าง PP-TS 7770A4

รหัสสินค้า	ขนาด	หน่วยบรรจุ(ชิ้น)	สี
268749	A4		
268770		คละสี	

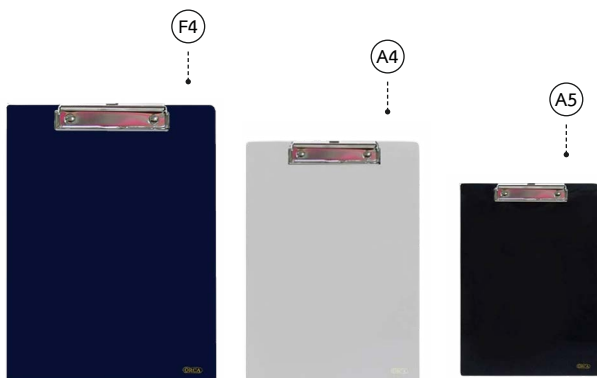

คลิปบอร์ดพลาสติก Orca

A5	A4	F4	หน่วยบรรจุ(ชิ้น)	สี		
รหัสสินค้า	รหัสสินค้า	รหัสสินค้า				
FS045616	FS045579	FS045531			แพ็คเกจ 1	คละสี
FS045623	FS045586	FS045548				สีดำ
FS045630	FS045593	FS045555				สีเทา
FS045647	FS045609	FS045562	สีกรม			

Office Supplies



คลิปบอร์ดหนึ่งเทียมมีปก Orca A-100

รหัสสินค้า	ขนาด	หน่วยบรรจุ(ชิ้น)	สี
FS064112	A4	แพ็ค 1	คละสี ●
FS064181			สีเขียว ●
FS064174			สีชมพู ●
FS064129			สีดำ ●
FS064198			สีแดง ●
FS064136			สีเทา ●
FS064143			สีน้ำเงิน ●
FS064167			สีฟ้า ●
FS064150			สีส้ม ●



คลิปบอร์ดหนึ่งเทียมมีปก Orca K-100

รหัสสินค้า	ขนาด	หน่วยบรรจุ(ชิ้น)	สี
FS064204	F4	แพ็ค 1	คละสี ●
FS064273			สีเขียว ●
FS064266			สีชมพู ●
FS064211			สีดำ ●
FS064280			สีแดง ●
FS064228			สีเทา ●
FS064235			สีน้ำเงิน ●
FS064259			สีฟ้า ●
FS064242			สีส้ม ●



คลิปบอร์ดหนึ่งเทียมไม่มีปก Orca 102

รหัสสินค้า	ขนาด	หน่วยบรรจุ(ชิ้น)	สี
FS064297	A4	แพ็ค 1	คละสี ●
FS064365			สีเขียว ●
FS064358			สีชมพู ●
FS064303			สีดำ ●
FS064372			สีแดง ●
FS064310			สีเทา ●
FS064327			สีน้ำเงิน ●
FS064341			สีฟ้า ●
FS064334			สีส้ม ●



คลิปบอร์ดหนึ่งเทียมไม่มีปก Orca 103

รหัสสินค้า	ขนาด	หน่วยบรรจุ(ชิ้น)	สี
FS064389	A5	แพ็ค 1	คละสี ●
FS064457			สีเขียว ●
FS064440			สีชมพู ●
FS064396			สีดำ ●
FS064464			สีแดง ●
FS064402			สีเทา ●
FS064419			สีน้ำเงิน ●
FS064433			สีฟ้า ●
FS064426			สีส้ม ●



แฟ้ม

อุปกรณ์จัดเก็บเอกสาร

เทป

กาว

อุปกรณ์ตัด / เจาะกระดาษ

อุปกรณ์เย็บ / หนีบกระดาษ

ตรายาง / แทนประทับ

อุปกรณ์นำเสนอ

แผ่นพลาสติก

อุปกรณ์สำนักงานเบ็ดเตล็ด



สมุดเสนอชิ้นดี ปกแลคซัน ทรายระลอก

รหัสสินค้า	ขนาด	หน่วยบรรจุ(ชิ้น)	สี
FS040451	27x37 ซม.	แพ็ค 1	สีเขียวเข้ม
FS040406			สีน้ำเงิน
FS040369			สีส้ม
FS040376			สีน้ำตาล
FS040383			สีเหลือง
FS040390			สีฟ้า
FS040413			สีชมพู
FS040420			สีเทา
FS040437			สีม่วง
FS040444			สีแดง



สมุดเพิ่มเสนอชิ้นดี ใบโพรี

รหัสสินค้า	ขนาด	หน่วยบรรจุ(ชิ้น)	สี
FS045654	F4	แพ็ค 1	คละสี
FS045661			สีกรมท่า
FS045678			สีแดง
FS045685			สีเขียว
FS045692			สีน้ำตาล
FS045708			สีเทา
FS045715			คละสี
FS045722			สีกรมท่า
FS045739			สีแดง
FS045746			สีเขียว



สมุดกล่าวรายงาน MEE ปกหนังเรียบ ไม่มี/มีตราครุฑ

ไม่มีตราครุฑ	มีตราครุฑ	ขนาด	หน่วยบรรจุ(ชิ้น)	สี
FS060749	FS060848	A4	แพ็ค 1	สีน้ำเงิน
FS060756	FS060855			สีฟ้า
FS060763	FS060862			สีดำ
FS060770	FS060879			สีเขียว
FS060787	FS060886			สีแดง
FS060794	FS060893			สีกรมท่า
FS060800	FS060909			สีเทา
FS060817	FS060916			สีม่วง
FS060824	FS060923			สีน้ำตาล
FS060831	FS060930			สีเลือดหมู

Anti-Glare



ลดแสงสะท้อน
ถนอมสายตา

Copy Zafe



ถนอมเอกสารได้ดี
ตัวอักษรไม่หลุดลอก



ใส่เพิ่ม 11 รู ๓๓๐๓๓๓ หนา 0.09 มม.

รหัสสินค้า	ขนาด	พื้นผิว	หน่วยบรรจุ(ชิ้น)	สี
030193	A4	ผิวสัมผัสแสงสะท้อน	แพ็ค 10	สีใส
151393	A3 (แนวนอน)			
256296	A3 (แนวตั้ง)			
256302	A2			



Anti-Glare



ลดแสงสะท้อน
ถนอมสายตา

Copy Zafe



ถนอมเอกสารได้ดี
ตัวอักษรไม่หลุดลอก



ใส่เพิ่ม 11 รู ๓๓๐๓๓๓ หนา 0.05 มม.

รหัสสินค้า	ขนาด	พื้นผิว	หน่วยบรรจุ(ชิ้น)	สี
072438	A4	ผิวสัมผัสแสงสะท้อน	แพ็ค 20	สีใส
114077			แพ็ค 100	
289126		ผิวเรียบ	แพ็ค 20	



Anti-Glare



ลดแสงสะท้อน
ถนอมสายตา



ใส่เพิ่ม 11 รู Elfen หนา 0.04 มม.

รหัสสินค้า	ขนาด	พื้นผิว	หน่วยบรรจุ(ชิ้น)	สี
086930	A4	ผิวสัมผัสแสงสะท้อน	แพ็ค 20	สีใส
243586			แพ็ค 100	



ใส่เพิ่ม ๑๑ รู Orca ๐.๐๔ มม.

รหัสสินค้า	หนา	ขนาด	หน่วยบรรจุ(ชิ้น)	สี
FS030209	0.04 มม.	A4	แพ็ค 20	สีใส



เพิ่ม

อุปกรณ์จัดเก็บเอกสาร

เทป

กาว

อุปกรณ์ตัด / เจาะกระดาษ

อุปกรณ์เย็บ / หนีบกระดาษ

ตรายาง / แทนประทับ

อุปกรณ์นำเสนอ

แผ่นพลาสติก

อุปกรณ์สำนักงานเบ็ดเตล็ด



อินเดียกษักระดาษ ตราช้าง 311 แบ่ง 1-10 แถบ

รหัสสินค้า	รุ่น	ขนาด	หน่วยบรรจุ(ชิ้น)	สี
043285	311 แบ่ง 1-10 แถบ	A4	แพ็ค 1	สีขาว



อินเดียกษักระดาษ ตราช้าง 310 แบ่ง 1-10 แถบ

รหัสสินค้า	รุ่น	ขนาด	หน่วยบรรจุ(ชิ้น)	สี
043261	310 แบ่ง 1-10 แถบ	A4	แพ็ค 1	คละสี

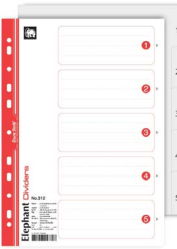

อินเดียกษักระดาษ ตราช้าง 312 แบ่ง 1-5 แถบ

รหัสสินค้า	รุ่น	ขนาด	หน่วยบรรจุ(ชิ้น)	สี
043308	312 แบ่ง 1-5 แถบ	A4	แพ็ค 1	สีขาว



อินเดียกษักระดาษ ตราช้าง 351 แบ่ง 1-10 แถบ

รหัสสินค้า	รุ่น	ขนาด	หน่วยบรรจุ(ชิ้น)	สี
152413	351 แบ่ง 1-10 แถบ	A4	แพ็ค 1	คละสี

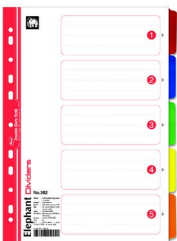

อินเดียกษักระดาษ ตราช้าง 352 แบ่ง 1-5 แถบ

รหัสสินค้า	รุ่น	ขนาด	หน่วยบรรจุ(ชิ้น)	สี
152420	352 แบ่ง 1-5 แถบ	A4	แพ็ค 1	คละสี



อินเดียกษักระดาษ ตราช้าง 710 แบ่งตามตัวอักษร A-Z

รหัสสินค้า	รุ่น	ขนาด	หน่วยบรรจุ(ชิ้น)	สี
043223	710 แบ่งตามตัวอักษร A-Z	A4	แพ็ค 1	สีขาว



อินเด็กซ์กระดาษ ตรายาง 910 แบ่งเดือน JAN - DEC

รหัสสินค้า	รุ่น	ขนาด	หน่วยบรรจุ(ชิ้น)	สี
043247	910 แบ่งเดือน JAN - DEC	A4	แพ็ค 1	สีขาว



อินเด็กซ์พลาสติก ตรายาง 320 แบ่ง 1-10 แถบ

รหัสสินค้า	รุ่น	ขนาด	หน่วยบรรจุ(ชิ้น)	สี
043278	320 แบ่ง 1-10 แถบ	A4	แพ็ค 1	คละสี
103330			แพ็ค 3	



อินเด็กซ์พลาสติก ตรายาง 321 แบ่ง 1-10 แถบ

รหัสสินค้า	รุ่น	ขนาด	หน่วยบรรจุ(ชิ้น)	สี
043292	321 แบ่ง 1-10 แถบ	A4	แพ็ค 1	สีเทา



อินเด็กซ์พลาสติก ตรายาง 520 แบ่ง 1-12 แถบ

รหัสสินค้า	รุ่น	ขนาด	หน่วยบรรจุ(ชิ้น)	สี
183684	520 แบ่ง 1-12 แถบ	A4	แพ็ค 1	คละสี



อินเด็กซ์พลาสติก ตรายาง 720 แบ่งตามตัวอักษร A-Z

รหัสสินค้า	รุ่น	ขนาด	หน่วยบรรจุ(ชิ้น)	สี
043230	720 แบ่งตามตัวอักษร A-Z	A4	แพ็ค 1	สีเทา





แฟ้ม

อุปกรณ์จัดเก็บเอกสาร

เทป

กาว

อุปกรณ์ตัด / เจาะกระดาษ

อุปกรณ์เย็บ / หนีบกระดาษ

ตรายาง / แทนประทับ

อุปกรณ์นำเสนอ

แผ่นพลาสติก

อุปกรณ์สำนักงานเบ็ดเตล็ด



อินเดียกซ์พลาสติก ตราช้าง 920 แบ่งตามเดือน JAN - DEC

รหัสสินค้า	รุ่น	ขนาด	หน่วยบรรจุ(ชิ้น)	สี
043254	920 แบ่งตามเดือน JAN - DEC	A4	แพ็ค 1	สีเทา



Made in Thailand



อินเดียกซ์พลาสติก ตราช้าง วันที่ 1-31

รหัสสินค้า	รุ่น	ขนาด	หน่วยบรรจุ(ชิ้น)	สี
100339	วันที่ 1-31	A4	แพ็ค 1	สีเทา



Made in Thailand



ลิ้นเพิ่มเหล็ก ตราช้าง 905

รหัสสินค้า	รุ่น	ขนาด	หน่วยบรรจุ(ชิ้น)	สี
014827	905	8 cm.	แพ็ค 1	สีเงิน



ลิ้นเพิ่มโลหะ Elfen 01 (กล่อง 50 เซ็ต)

รหัสสินค้า	รุ่น	ขนาด	หน่วยบรรจุ(ชิ้น)	สี
183356	โลหะ 01	8 cm.	แพ็ค 1	สีทอง



ลิ้นเพิ่มพลาสติก Elfen 01 (กล่อง 50 ชิ้น)

รหัสสินค้า	รุ่น	ขนาด	หน่วยบรรจุ(ชิ้น)	สี
298470	พลาสติก 01	8 cm.	แพ็ค 1	หลากสี

Office Supplies



ล๊ับแฟ้มพลาสติก Bennon BN0705

รหัสสินค้า	รุ่น	ขนาด	หน่วยบรรจุ(ชิ้น)	สี
FS001378	BN0705	8 cm.	แพ็คเกจ 50	คละสี



ล๊ับแฟ้มพลาสติก Orca

รหัสสินค้า	รุ่น	ขนาด	หน่วยบรรจุ(ชิ้น)	สี
FS064488	พลาสติก	8 cm.	แพ็คเกจ 50	คละสี



ล๊ับแฟ้มโลหะ Orca

รหัสสินค้า	รุ่น	ขนาด	หน่วยบรรจุ(ชิ้น)	สี
FS064471	โลหะ	8 cm.	แพ็คเกจ 50	คละสี



ตาไก่สติกเกอร์ ตราช้าง 200 (กล่อง 500 ดวง)

รหัสสินค้า	รุ่น	หน่วยบรรจุ(ชิ้น)	สี
217297	200 (กล่อง 500 ดวง)	แพ็คเกจ 1	สีขาว



ตาไก่สติกเกอร์ Elfen No.999

รหัสสินค้า	รุ่น	หน่วยบรรจุ(ชิ้น)	สี
217303	No.999	แพ็คเกจ 1	สีขาว



ตาไก่พลาสติก Bennon (กล่อง 500 ดวง)

รหัสสินค้า	รุ่น	หน่วยบรรจุ(ชิ้น)	สี
FS001781	ตาไก่พลาสติก	แพ็คเกจ 1	สีขาว



เพิ่ม

อุปกรณ์จัดเก็บเอกสาร

เทพ

กาว

อุปกรณ์ตัด / เจาะกระดาษ

อุปกรณ์เย็บ / หนีกระดาษ

ตรายาง / แทนประทับ

อุปกรณ์นำเสนอ

แผ่นพลาสติก

อุปกรณ์สำนักงานเบ็ดเตล็ด

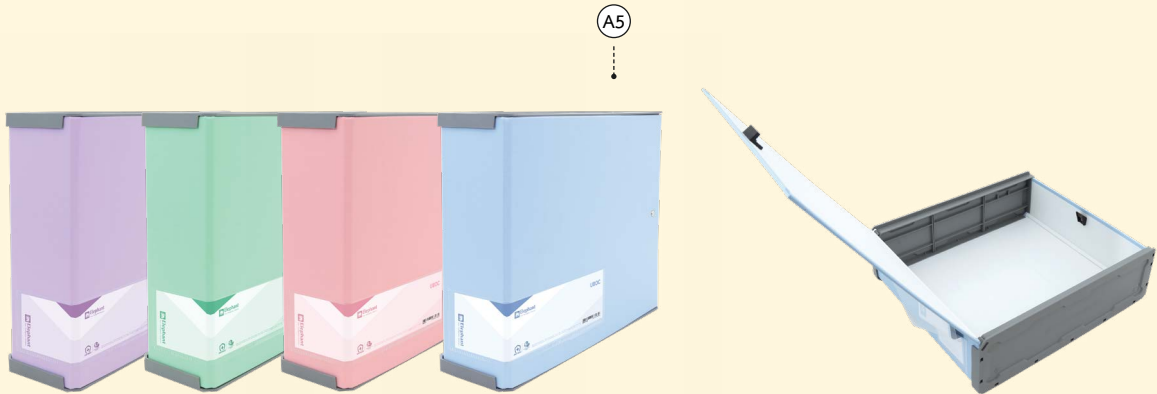

เพิ่มกล่องใส่เอกสาร ตรายาง UBOC-01

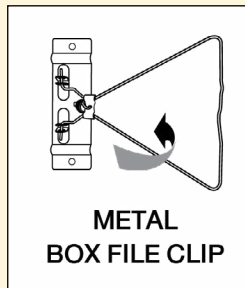

รหัสสินค้า	รุ่น	ขนาด	หน่วยบรรจุ(ชิ้น)	สี
256135	UBOC-01	A4	แพ็ค 1	สีชมพู
256142				สีฟ้าบลูสกาย
256159				สีเขียวมะนาว
256166				สีดำ
276836				สีลาเวนเดอร์
276904				สีพีช
276935				สีความารีน
277000		สีเบบี๋ บลู		
281649		คละสี		
281939		คละสีพาสเทล		
288112		สีลาเวนเดอร์		
288150		สีความารีน		
288235		สีพีช		
288280		สีเบบี๋ บลู		
		A5		





กล่องพลาสติกใส่เอกสารพร้อมหูหิ้ว Orca A-20

รหัสสินค้า	รุ่น	ขนาด	หน่วยบรรจุ(ชิ้น)	สี
FS044275	A-20	A4	แพ็ค 1	คละสี
FS044282				สีดำใส
FS044299				สีฟ้าใส
FS044305				สีชมพูใส
FS044312				สีม่วงใส
FS044329				ใสดำ
FS044336				ใสน้ำเงิน
FS044343				ใสเขียว
FS044350				ใสม่วง
FS044367				ใสชมพู
FS044374	ใสส้ม			



กล่องพลาสติกใส่เอกสารพร้อมหูหิ้ว Orca B-20

รหัสสินค้า	รุ่น	ขนาด	หน่วยบรรจุ(ชิ้น)	สี
FS044381	B-20	F4	แพ็ค 1	คละสี
FS044398				สีดำใส
FS044404				สีฟ้าใส
FS044411				สีชมพูใส
FS044428				สีม่วงใส
FS044435				ใสดำ
FS044442				ใสน้ำเงิน
FS044459				ใสเขียว
FS044466				ใสม่วง
FS044473				ใสชมพู
FS044480	ใสส้ม			



เพิ่ม

อุปกรณ์จัดเก็บเอกสาร

เทพ

กาว



กล่องอเนกประสงค์ปรับช่องอิสระ ตราช้าง 01-L

รหัสสินค้า	รุ่น	ขนาด	หน่วยบรรจุ(ชิ้น)	สี
283056	01-L	9.8 x 35 x 5.2 cm.	แพ็ค 1	คละสี

อุปกรณ์ตัด / เจาะกระดาษ

อุปกรณ์เย็บ / หนีกระดาษ

ตรายาง / แทนประทับ

อุปกรณ์นำเสนอ

แผ่นพลาสติก

อุปกรณ์สำนักงานเบ็ดเตล็ด

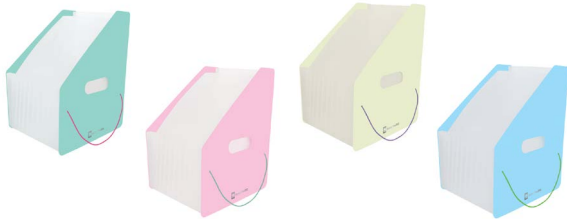

กล่องเอกสารขยายฐาน 13 ช่อง ตราช้าง 01-EM

รหัสสินค้า	รุ่น	ขนาด	หน่วยบรรจุ(ชิ้น)	สี
283049	01-EM	25.5 x 32 cm.	แพ็ค 1	คละสี

กล่องกระดาษใส่เอกสาร 1 ช่อง ไทย-โท F-02

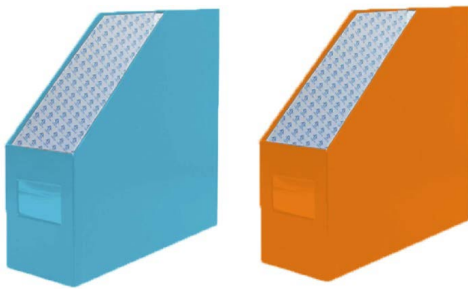

รหัสสินค้า	รุ่น	ช่องใส่เอกสาร	หน่วยบรรจุ(ชิ้น)	สี
FS040475	F-02	1 ช่อง	แพ็ค 1	สีดำ ●
FS040482				สีแดง ●
FS040499				สีน้ำเงิน ●
FS040505				สีกรมท่า ●
FS040512				สีเขียว ●
FS040529				สีชมพู ●
FS040536				สีฟ้า ●
FS040543				สีม่วง ●
FS040550				สีส้ม ●
FS040567				สีเขียวอ่อน ●
FS040574				สีเหลือง ●
FS040581				สีเหลืองอมส้ม ●
FS040598				สีเทา ●
FS040604				สีน้ำตาล ●

กล่องกระดาษใส่เอกสาร 2 ช่อง ไทย-โท F-28

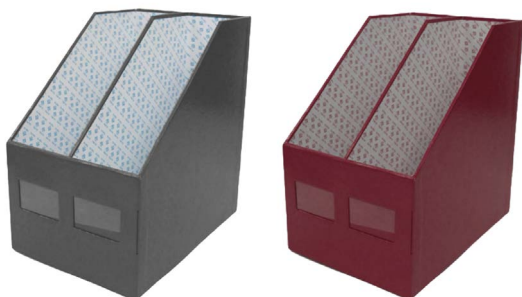

รหัสสินค้า	รุ่น	ช่องใส่เอกสาร	หน่วยบรรจุ(ชิ้น)	สี
FS030186	F-28	2 ช่อง	แพ็ค 1	สีดำ ●
FS040628				สีแดง ●
FS040635				สีน้ำเงิน ●
FS040642				สีกรมท่า ●
FS040659				สีเขียว ●
FS040666				สีชมพู ●
FS040673				สีฟ้า ●
FS040680				สีม่วง ●
FS040697				สีส้ม ●
FS040703				สีเขียวอ่อน ●
FS040710				สีเหลือง ●
FS040727				สีเหลืองอมส้ม ●
FS040734				สีเทา ●
FS040741				สีน้ำตาล ●

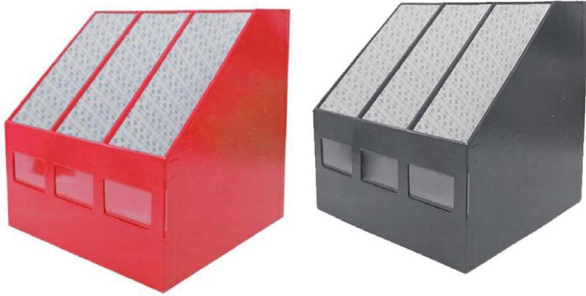

กล่องกระดาษใส่เอกสาร 3 ช่อง ไทย-โท F-32

รหัสสินค้า	รุ่น	ช่องใส่เอกสาร	หน่วยบรรจุ(ชิ้น)	สี
FS040758	F-32	3 ช่อง	แพ็ค 1	สีดำ ●
FS040765				สีแดง ●
FS040772				สีน้ำเงิน ●
FS040802				สีชมพู ●
FS040840				สีเขียวอ่อน ●
FS040871				สีเทา ●
FS040789				สีกรมท่า ●
FS040796				สีเขียว ●
FS040819				สีฟ้า ●
FS040826				สีม่วง ●
FS040833				สีส้ม ●
FS040857				สีเหลือง ●
FS040864				สีเลือดหมู ●
FS040888				สีน้ำตาล ●



กล่องพลาสติกใส่เอกสาร 1 ช่อง Orca BF-93

รหัสสินค้า	รุ่น	ช่องใส่เอกสาร	หน่วยบรรจุ(ชิ้น)	สี
FS044497	BF-93	1 ช่อง	แพ็ค 1	คละสี ●
FS044503				สีชมพู ●
FS044510				สีฟ้า ●
FS044527				สีเขียว ●
FS044534				สีน้ำเงิน ●
FS044541				สีฟ้าใส ●
FS044558				สีม่วงใส ●
FS044565				สีเหลืองใส ●
FS044572				สีขาวใส ○
FS044589				สีเทาใส ●



กล่องพลาสติกใส่เอกสาร 2/3 ช่อง Orca BF-2001/2/3

BF-2001/2 ช่อง		BF-2001/3 ช่อง		หน่วยบรรจุ(ชิ้น)	สี
รหัสสินค้า	รหัสสินค้า				
FS044596	FS044695			แพ็ค 1	คละสี ●
FS044602	FS044701				สีดำ ●
FS044619	FS044718				สีเทา ●
FS044626	FS044725				สีกรมท่า ●
FS044633	FS044732				สีเขียว ●
FS044640	FS044749				สีเหลือง ●
FS044657	FS044756				สีม่วง ●
FS044664	FS044763				สีฟ้า ●
FS044671	FS044770				สีชมพู ●
FS044688	FS044787				สีส้ม ●



เพิ่ม

อุปกรณ์จัดเก็บเอกสาร

เทพ

ทาว



ตะกร้าเอกสารลวดเคลือบพลาสติก 1 ชั้น มีฝาปิด Robin 300

รหัสสินค้า	รุ่น	จำนวนชั้น	หน่วยบรรจุ(ชิ้น)	สี
FS064808	Robin 300	1 ชั้น	แพ็คเกจ 1	คละสี
FS064815				สีขาว
FS064846				สีเขียว
FS064839				สีชมพู
FS064822				สีฟ้า

อุปกรณ์ตัด / เจาะกระดาษ

อุปกรณ์เย็บ / หนีกระดาษ

ตาราง / แผ่นประทับ

อุปกรณ์นำเสนอ

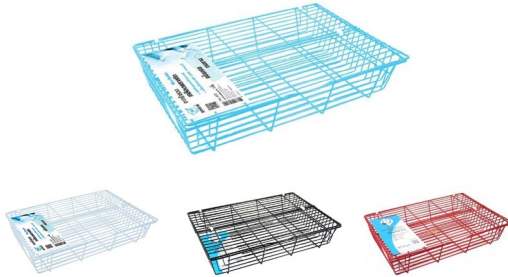

ตะกร้าเอกสารลวดเคลือบพลาสติก 1 ชั้น มีฝาปิด Robin 400

รหัสสินค้า	รุ่น	จำนวนชั้น	หน่วยบรรจุ(ชิ้น)	สี
FS031640	Robin 400	1 ชั้น	แพ็คเกจ 1	คละสี
FS064853				สีขาว
FS064860				สีดำ
FS064884				สีแดง
FS064877				สีฟ้า

แผ่นพลาสติก

อุปกรณ์สำนักงานเบ็ดเตล็ด



ตะกร้าเอกสารลวดเคลือบพลาสติก 2 ชั้น Robin 402

รหัสสินค้า	รุ่น	จำนวนชั้น	หน่วยบรรจุ(ชิ้น)	สี
FS034412	Robin 402	2 ชั้น	แพ็คเกจ 1	คละสี
FS064891				สีขาว
FS064907				สีดำ
FS064921				สีแดง
FS064914				สีฟ้า

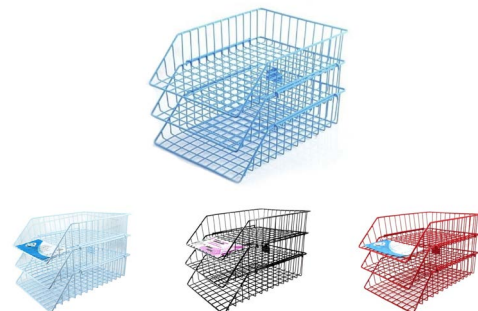

ตะกร้าเอกสารลวดเคลือบพลาสติก 3 ชั้น Robin 403

รหัสสินค้า	รุ่น	จำนวนชั้น	หน่วยบรรจุ(ชิ้น)	สี
FS034429	Robin 403	3 ชั้น	แพ็คเกจ 1	คละสี
FS064938				สีขาว
FS064945				สีดำ
FS064969				สีแดง
FS064952				สีฟ้า



ตะกร้าเอกสารแบบลวด Orca 1 ชั้น มีฝาปิด 78

รหัสสินค้า	รุ่น	จำนวนชั้น	หน่วยบรรจุ(ชิ้น)	สี
FS064495	Orca 78	1 ชั้น	แพ็คเกจ 1	คละสี
FS064501				สีขาว
FS064518				สีชมพู
FS064525				สีน้ำเงิน
FS064532				สีม่วง

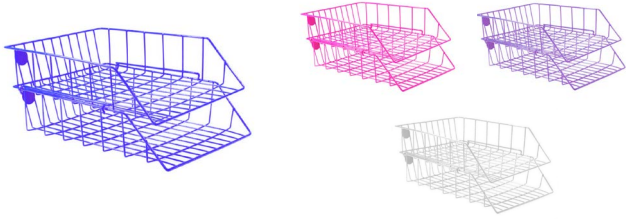

ตะกร้าเอกสารแบบลวด Orca 2 ชั้น 78

รหัสสินค้า	รุ่น	จำนวนชั้น	หน่วยบรรจุ(ชิ้น)	สี
FS064549	Orca 78	2 ชั้น	แพ็ค 1	คละสี
FS064556				สีขาว
FS064563				สีชมพู
FS064570				สีน้ำเงิน
FS064587				สีม่วง

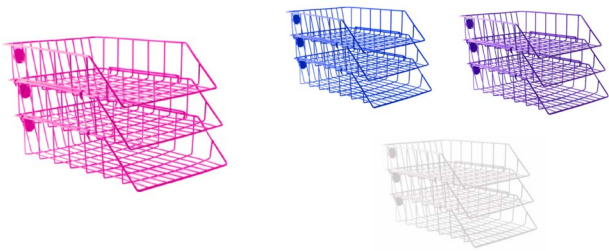

ตะกร้าเอกสารแบบลวด Orca 3 ชั้น 78

รหัสสินค้า	รุ่น	จำนวนชั้น	หน่วยบรรจุ(ชิ้น)	สี
FS064594	Orca 78	3 ชั้น	แพ็ค 1	คละสี
FS064600				สีขาว
FS064617				สีชมพู
FS064624				สีน้ำเงิน
FS064631				สีม่วง

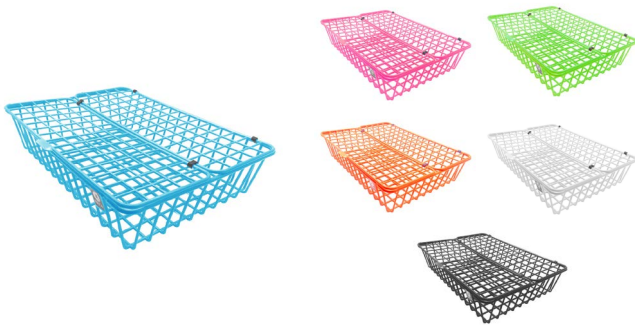

ตะกร้าเอกสารพลาสติก 1 ชั้น มีฝาปิด Orca 98

รหัสสินค้า	รุ่น	จำนวนชั้น	หน่วยบรรจุ(ชิ้น)	สี
FS077440	Orca 98	1 ชั้น	แพ็ค 1	สีฟ้า
FS077457				สีชมพู
FS077464				สีเขียว
FS077471				สีส้ม
FS077488				สีขาว
FS077495				สีดำ



ตะกร้าเอกสารพลาสติก 1 ชั้น ไม่มีฝาปิด Orca 99

รหัสสินค้า	รุ่น	จำนวนชั้น	หน่วยบรรจุ(ชิ้น)	สี
FS077501	Orca 99	1 ชั้น	แพ็ค 1	สีฟ้า
FS077518				สีชมพู
FS077525				สีเขียว
FS077532				สีส้ม
FS077549				สีขาว
FS077556				สีดำ



ถาดเอกสารพลาสติก 2 ชั้น Orca L-2

รหัสสินค้า	รุ่น	จำนวนชั้น	หน่วยบรรจุ(ชิ้น)	สี
FS030193	Orca L-2	2 ชั้น	แพ็ค 1	คละสี
FS077563				สีเทา
FS077570				สีขาว
FS077587				สีขาวใส
FS077594				สีฟ้าใส
FS077600				สีเทาใส



เพิ่ม

อุปกรณ์จัดเก็บเอกสาร

เทพ

ทาว

อุปกรณ์ตัด / เจาะกระดาษ

อุปกรณ์เย็บ / หนีบกระดาษ

ตรายาง / แทนประทับ

อุปกรณ์นำเสนอ

แผ่นพลาสติก

อุปกรณ์สำนักงานเบ็ดเตล็ด



ถาดเอกสารพลาสติก 3 ชั้น Orca L-3

รหัสสินค้า	รุ่น	จำนวนชั้น	หน่วยบรรจุ(ชิ้น)	สี
FS077617	Orca L-3	3 ชั้น	แพ็ค 1	สีดำ ●
FS077624				สีเทา ●
FS077631				สีขาว ○
FS077648				สีขาวใส ○
FS077655				สีฟ้าใส ●
FS077662				สีเทาใส ●
FS077679				สีเขียวใส ●
FS077686				สีม่วงใส ●
FS077693				สีชมพู ●

ตู้เอกสารพลาสติก 5/7/10 ชั้น Orca



CBN-5



TCB-5



TCB-7



TCB-10

รหัสสินค้า	รุ่น	ชั้น	ขนาด	หน่วยบรรจุ(ชิ้น)	สี
FS064709	CBN-5	5 ชั้น	25.50 x 34.00 x 27.50 ซม.	แพ็ค 1	โครงดำ-ลิ้นชักเขียว ●
FS064679					โครงดำ-ลิ้นชักชมพู ●
FS064655					โครงดำ-ลิ้นชักดำ ●
FS064648					โครงดำ-ลิ้นชักเทา ●
FS064662					โครงดำ-ลิ้นชักฟ้า ●
FS064693					โครงดำ-ลิ้นชักม่วง ●
FS064716					โครงดำ-ลิ้นชักส้ม ●
FS064686					โครงดำ-ลิ้นชักเหลือง ●
FS040154					TCB-5
FS040161	โครงขาว-ลิ้นชักใส ○				
FS040178	โครงขาว-ลิ้นชักฟ้า ●				
FS040185	โครงขาว-ลิ้นชักชมพู ●				
FS040192	โครงขาว-ลิ้นชักเขียว ●				
FS040208	โครงขาว-ลิ้นชักเหลือง ●				
FS040215	โครงขาว-ลิ้นชักม่วง ●				
FS040222	โครงดำ-ลิ้นชักใส □				
FS040239	โครงขาว-ลิ้นชักใส ○				
FS040246	TCB-7	7 ชั้น	25.50 x 34.00 x 37.50 ซม.	แพ็ค 1	โครงขาว-ลิ้นชักฟ้า ●
FS040253					โครงขาว-ลิ้นชักชมพู ●
FS040260					โครงขาว-ลิ้นชักเขียว ●
FS040277					โครงขาว-ลิ้นชักเหลือง ●
FS040284					โครงขาว-ลิ้นชักม่วง ●
FS040291					โครงดำ-ลิ้นชักใส □
FS040307					โครงขาว-ลิ้นชักใส ○
FS040314					โครงขาว-ลิ้นชักฟ้า ●
FS040321					โครงขาว-ลิ้นชักชมพู ●
FS040338	โครงขาว-ลิ้นชักเขียว ●				
FS040345	โครงขาว-ลิ้นชักเหลือง ●				
FS040352	โครงขาว-ลิ้นชักม่วง ●				

Office Supplies

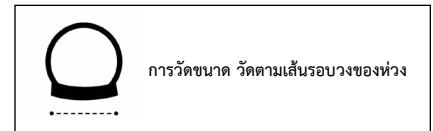
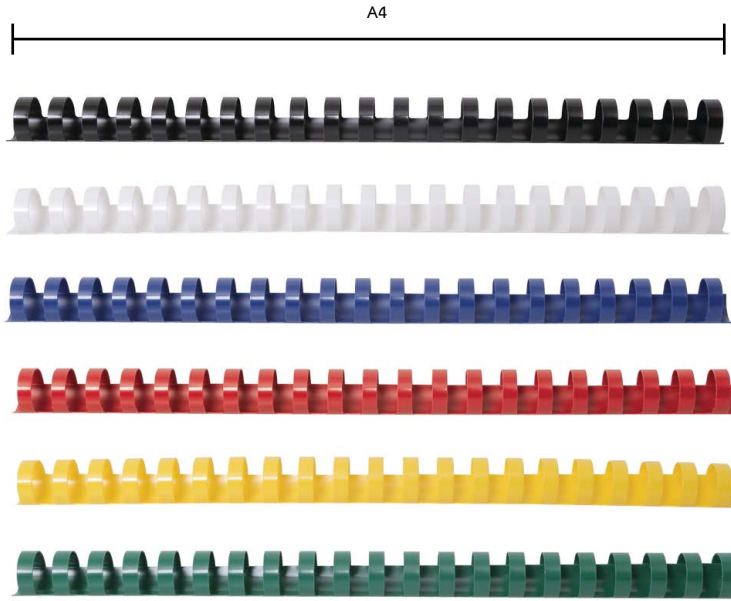

สับห่วงเข้าเล่ม ตราช้าง A4

6 มม.	8 มม.	10 มม.	12 มม.	14 มม.	16 มม.	18 มม.	20 มม.	หน่วยบรรจุ(ชิ้น)	สี
รหัสสินค้า	รหัสสินค้า	รหัสสินค้า	รหัสสินค้า	รหัสสินค้า	รหัสสินค้า	รหัสสินค้า	รหัสสินค้า	แพ็ค 100	สีดำ ●
195816	195878	195939	195991	196059	181840	196110	196172		สีขาว ○
195823	195885	195946	196004	196066	181857	196127	196189		สีน้ำเงิน ●
195830	195892	195953	196011	196073	181864	196134	196196		สีแดง ●
195847	195908	195960	196028	196080	-	196141	196202		สีเหลือง ●
195854	195915	195977	196035	196097	-	196158	196219		สีเขียว ●
195861	195922	195984	196042	196103	-	196165	196226	สีเทา ●	
SP195816P010	SP195878P010	SP195939P010	SP195991P010	SP196059P010	SP181840P010	SP196110P010	SP196172P010	แพ็ค 10	สีดำ ●
SP195823P010	SP195885P010	SP195946P010	SP196004P010	SP196066P010	SP181857P010	SP196127P010	SP196189P010		สีขาว ○
SP195830P010	SP195892P010	SP195953P010	SP196011P010	SP196073P010	SP181864P010	SP196134P010	SP196196P010		สีน้ำเงิน ●
SP195847P010	SP195908P010	SP195960P010	SP196028P010	SP196080P010	-	SP196141P010	SP196202P010		สีแดง ●
SP195854P010	SP195915P010	SP195977P010	SP196035P010	SP196097P010	-	SP196158P010	SP196219P010		สีเหลือง ●
SP195861P010	SP195922P010	SP195984P010	SP196042P010	SP196103P010	-	SP196165P010	SP196226P010		สีเขียว ●

22 มม.	25 มม.	28 มม.	32 มม.	35 มม.	38 มม.	45 มม.	51 มม.	หน่วยบรรจุ(ชิ้น)	สี
รหัสสินค้า	รหัสสินค้า	รหัสสินค้า	รหัสสินค้า	รหัสสินค้า	รหัสสินค้า	รหัสสินค้า	รหัสสินค้า	แพ็ค 50	สีดำ ●
195571	181574	181604	181635	181666	181697	181727	181758		สีขาว ○
195588	181581	181611	181642	181673	181703	181734	181765		สีน้ำเงิน ●
195595	181598	181628	181659	181680	181710	181741	181772		สีแดง ●
195601	-	-	-	-	-	-	-		สีเหลือง ●
195618	-	-	-	-	-	-	-		สีเขียว ●
195625	-	-	-	-	-	-	-	สีเทา ●	
SP195571P010	SP181574P010	SP181604P010	SP181635P010	SP181666P010	SP181697P010	SP181727P010	SP181758P010	แพ็ค 10	สีดำ ●
SP195588P010	SP181581P010	SP181611P010	SP181642P010	SP181673P010	SP181703P010	SP181734P010	SP181765P010		สีขาว ○
SP195595P010	SP181598P010	SP181628P010	SP181659P010	SP181680P010	SP181710P010	SP181741P010	SP181772P010		สีน้ำเงิน ●
SP195601P010	-	-	-	-	-	-	-		สีแดง ●
SP195618P010	-	-	-	-	-	-	-		สีเหลือง ●
SP195625P010	-	-	-	-	-	-	-		สีเขียว ●



- เพิ่ม
- อุปกรณ์จัดเก็บเอกสาร
- เทป
- กาว
- อุปกรณ์ตัด / เจาะกระดาษ
- อุปกรณ์เย็บ / หนีบกระดาษ
- ตรายาง / แท่นประทับ
- อุปกรณ์นำเสนอ
- แผ่นพลาสติก
- อุปกรณ์สำนักงาน เบ็ดเตล็ด

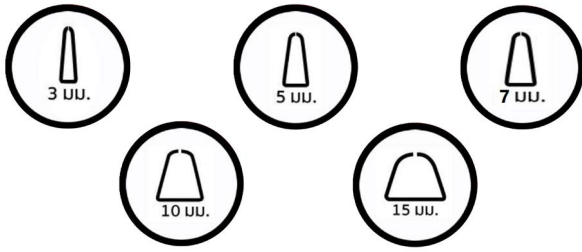

ส้นรูดพลาสติกแบบเหลี่ยม Pro A4

3 มม.	5 มม.	7 มม.	10 มม.	15 มม.	หน่วยบรรจุ (ชิ้น)	สี
รหัสสินค้า	รหัสสินค้า	รหัสสินค้า	รหัสสินค้า	รหัสสินค้า	แพ็ค 1	สีขาว ○
FS041809	FS042011	FS042226	FS042431	FS042646		สีเทา ●
FS041816	FS042028	FS042233	FS042448	FS042653		สีน้ำเงินเข้ม ●
FS041823	FS042035	FS042240	FS042455	FS042660		สีแดง ●
FS041830	FS042042	FS042257	FS042462	FS042677		สีเขียวเข้ม ●
FS041847	FS042059	FS042264	FS042479	FS042684		สีดำ ●
FS041854	FS042066	FS042271	FS042486	FS042691		สีส้ม ●
FS041861	FS042073	FS042288	FS042493	FS042707		สีฟ้า ●
FS041878	FS042080	FS042295	FS042509	FS042714		สีชมพูอ่อน ●
FS041885	FS042097	FS042301	FS042516	FS042721		สีเหลืองอ่อน ●
FS041892	FS042103	FS042318	FS042523	FS042738		สีชมพู ●
FS041908	FS042110	FS042325	FS042530	FS042745		สีเขียวอ่อน ●
FS041915	FS042127	FS042332	FS042547	FS042752		สีม่วง ●
FS041922	FS042134	FS042349	FS042554	FS042769		สีส้มอ่อน ●
FS041939	FS042141	FS042356	FS042561	FS042776		สีเหลืองอ่อน ●
FS041946	FS042158	FS042363	FS042578	FS042783		สีเขียวนีออน ●
FS041953	FS042165	FS042370	FS042585	FS042790		สีชมพูนีออน ●
FS041960	FS042172	FS042387	FS042592	FS042806		สีน้ำตาล ●
FS041977	FS042189	FS042394	FS042608	FS042813		สีม่วงเข้ม ●
FS041984	FS042196	FS042400	FS042615	FS042820		สีน้ำเงิน ●
FS041991	FS042202	FS042417	FS042622	FS042837	สีเหลือง ●	
FS042004	FS042219	FS042424	FS042639	FS042844	สีขาว ○	
SPFS041809P012	SPFS042011P012	SPFS042226P012	SPFS042431P012	SPFS042646P012	แพ็ค 12	สีเทา ●
SPFS041816P012	SPFS042028P012	SPFS042233P012	SPFS042448P012	SPFS042653P012		สีน้ำเงินเข้ม ●
SPFS041823P012	SPFS042035P012	SPFS042240P012	SPFS042455P012	SPFS042660P012		สีแดง ●
SPFS041830P012	SPFS042042P012	SPFS042257P012	SPFS042462P012	SPFS042677P012		สีเขียวเข้ม ●
SPFS041847P012	SPFS042059P012	SPFS042264P012	SPFS042479P012	SPFS042684P012		สีดำ ●
SPFS041854P012	SPFS042066P012	SPFS042271P012	SPFS042486P012	SPFS042691P012		สีส้ม ●
SPFS041861P012	SPFS042073P012	SPFS042288P012	SPFS042493P012	SPFS042707P012		สีฟ้า ●
SPFS041878P012	SPFS042080P012	SPFS042295P012	SPFS042509P012	SPFS042714P012		สีชมพูอ่อน ●
SPFS041885P012	SPFS042097P012	SPFS042301P012	SPFS042516P012	SPFS042721P012		สีเหลืองอ่อน ●
SPFS041892P012	SPFS042103P012	SPFS042318P012	SPFS042523P012	SPFS042738P012		สีชมพู ●
SPFS041908P012	SPFS042110P012	SPFS042325P012	SPFS042530P012	SPFS042745P012		สีเขียวอ่อน ●
SPFS041915P012	SPFS042127P012	SPFS042332P012	SPFS042547P012	SPFS042752P012		สีม่วง ●
SPFS041922P012	SPFS042134P012	SPFS042349P012	SPFS042554P012	SPFS042769P012		สีส้มอ่อน ●
SPFS041939P012	SPFS042141P012	SPFS042356P012	SPFS042561P012	SPFS042776P012		สีเหลืองอ่อน ●
SPFS041946P012	SPFS042158P012	SPFS042363P012	SPFS042578P012	SPFS042783P012		สีเขียวนีออน ●
SPFS041953P012	SPFS042165P012	SPFS042370P012	SPFS042585P012	SPFS042790P012		สีชมพูนีออน ●
SPFS041960P012	SPFS042172P012	SPFS042387P012	SPFS042592P012	SPFS042806P012		สีน้ำตาล ●
SPFS041977P012	SPFS042189P012	SPFS042394P012	SPFS042608P012	SPFS042813P012		สีม่วงเข้ม ●
SPFS041984P012	SPFS042196P012	SPFS042400P012	SPFS042615P012	SPFS042820P012		สีน้ำเงิน ●
SPFS041991P012	SPFS042202P012	SPFS042417P012	SPFS042622P012	SPFS042837P012		สีเหลือง ●
SPFS042004P012	SPFS042219P012	SPFS042424P012	SPFS042639P012	SPFS042844P012	สีขาว ○	

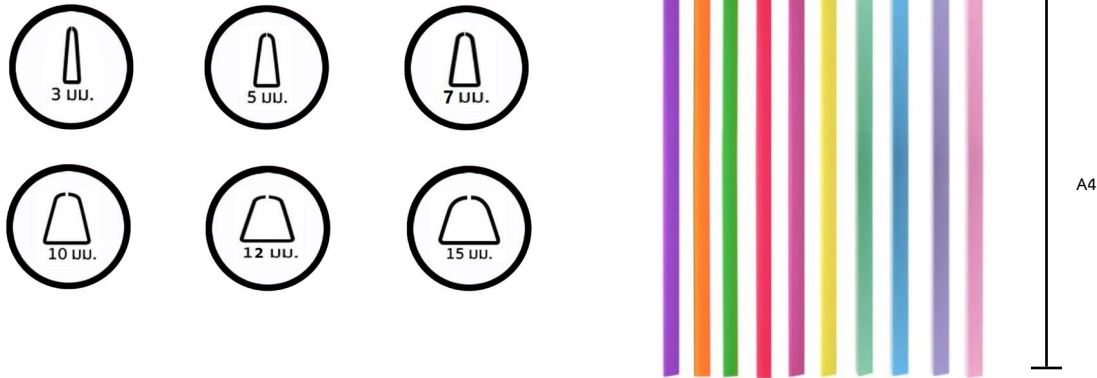

สันรูดพลาสติกแบบเหลี่ยม Orca

3 มม.	5 มม.	7 มม.	10 มม.	12 มม.	15 มม.	หน่วยบรรจุ(ชิ้น)	สี	
รหัสสินค้า	รหัสสินค้า	รหัสสินค้า	รหัสสินค้า	รหัสสินค้า	รหัสสินค้า			
FS047351	FS047535	FS047719	FS047894	FS048075	FS048259	แพ็ค 1	สีขาว ○	
FS047368	FS047542	FS047726	FS047900	FS048082	FS048266		สีฟ้าพาสเทล ●	
FS047375	FS047559	FS047733	FS047917	FS048099	FS048273		สีชมพูพาสเทล ●	
FS047382	FS047566	FS047740	FS047924	FS048105	FS048280		สีม่วงพาสเทล ●	
FS047399	FS047573	FS047757	FS047931	FS048112	FS048297		สีเขียวพาสเทล ●	
FS047405	FS047580	FS047764	FS047948	FS048129	FS048303		สีเขียว ●	
FS047412	FS047597	FS047771	FS047955	FS048136	FS048310		สีน้ำเงิน ●	
FS047429	FS047603	FS047788	FS047962	FS048143	FS048327		สีชมพู ●	
FS047436	FS047610	FS047795	FS047979	FS048150	FS048334		สีส้ม ●	
FS047443	FS047627	FS047801	FS047986	FS048167	FS048341		สีม่วง ●	
FS047450	FS047634	FS047818	FS047993	FS048174	FS048358		สีแดง ●	
FS047467	FS047641	FS047825	FS048006	FS048181	FS048365		สีเขียวอ่อน ●	
FS047474	FS047658	FS047832	FS048013	FS048198	FS048372		สีชมพูอ่อน ●	
FS047481	FS047665	FS047849	FS048020	FS048204	FS048389		สีเหลืองอ่อน ●	
FS047498	FS047672	FS047856	FS048037	FS048211	FS048396		สีฟ้า ●	
FS047504	FS047689	FS047863	FS048044	FS048228	FS048402		สีเหลือง ●	
FS047511	FS047696	FS047870	FS048051	FS048235	FS048419		สีเขียวเข้ม ●	
FS047528	FS047702	FS047887	FS048068	FS048242	FS048426		สีส้มอ่อน ●	
SPFS047351P012	SPFS047535P012	SPFS047719P012	SPFS047894P012	SPFS048075P012	SPFS048259P012		แพ็ค 12	สีขาว ○
SPFS047368P012	SPFS047542P012	SPFS047726P012	SPFS047900P012	SPFS048082P012	SPFS048266P012			สีฟ้าพาสเทล ●
SPFS047375P012	SPFS047559P012	SPFS047733P012	SPFS047917P012	SPFS048099P012	SPFS048273P012			สีชมพูพาสเทล ●
SPFS047382P012	SPFS047566P012	SPFS047740P012	SPFS047924P012	SPFS048105P012	SPFS048280P012			สีม่วงพาสเทล ●
SPFS047399P012	SPFS047573P012	SPFS047757P012	SPFS047931P012	SPFS048112P012	SPFS048297P012			สีเขียวพาสเทล ●
SPFS047405P012	SPFS047580P012	SPFS047764P012	SPFS047948P012	SPFS048129P012	SPFS048303P012			สีเขียว ●
SPFS047412P012	SPFS047597P012	SPFS047771P012	SPFS047955P012	SPFS048136P012	SPFS048310P012	สีน้ำเงิน ●		
SPFS047429P012	SPFS047603P012	SPFS047788P012	SPFS047962P012	SPFS048143P012	SPFS048327P012	สีชมพู ●		
SPFS047436P012	SPFS047610P012	SPFS047795P012	SPFS047979P012	SPFS048150P012	SPFS048334P012	สีส้ม ●		
SPFS047443P012	SPFS047627P012	SPFS047801P012	SPFS047986P012	SPFS048167P012	SPFS048341P012	สีม่วง ●		
SPFS047450P012	SPFS047634P012	SPFS047818P012	SPFS047993P012	SPFS048174P012	SPFS048358P012	สีแดง ●		
SPFS047467P012	SPFS047641P012	SPFS047825P012	SPFS048006P012	SPFS048181P012	SPFS048365P012	สีเขียวอ่อน ●		
SPFS047474P012	SPFS047658P012	SPFS047832P012	SPFS048013P012	SPFS048198P012	SPFS048372P012	สีชมพูอ่อน ●		
SPFS047481P012	SPFS047665P012	SPFS047849P012	SPFS048020P012	SPFS048204P012	SPFS048389P012	สีเหลืองอ่อน ●		
SPFS047498P012	SPFS047672P012	SPFS047856P012	SPFS048037P012	SPFS048211P012	SPFS048396P012	สีฟ้า ●		
SPFS047504P012	SPFS047689P012	SPFS047863P012	SPFS048044P012	SPFS048228P012	SPFS048402P012	สีเหลือง ●		
SPFS047511P012	SPFS047696P012	SPFS047870P012	SPFS048051P012	SPFS048235P012	SPFS048419P012	สีเขียวเข้ม ●		
SPFS047528P012	SPFS047702P012	SPFS047887P012	SPFS048068P012	SPFS048242P012	SPFS048426P012	สีส้มอ่อน ●		



เพิ่ม

อุปกรณ์จัดเก็บเอกสาร

เทป

กาว

อุปกรณ์ตัด / เจาะกระดาษ

อุปกรณ์เย็บ / หนีกระดาษ

ตรายาง / แทนประทับ

อุปกรณ์นำเสนอ

แผ่นพลาสติก

อุปกรณ์สำนักงานเบ็ดเตล็ด



แกนเทปขนาด 3 นิ้ว



เทป OPP คราซัง

รหัสสินค้า	ขนาด	แกน	หน่วยบรรจุ(ชิ้น)	สี
264925	48 มม. x 45 หลา	3 นิ้ว	แพ็ค 6	สีน้ำตาล
264932				สีใส



แกนเทปขนาด 3 นิ้ว

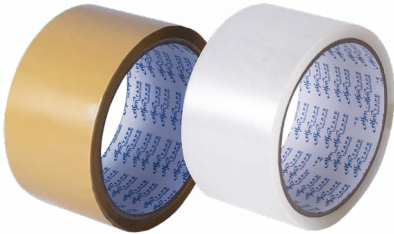

เทป OPP Eifen

รหัสสินค้า	ขนาด	แกน	หน่วยบรรจุ(ชิ้น)	สี
137175	48 มม. x 40 หลา	3 นิ้ว	แพ็ค 1	สีใส
137182				สีน้ำตาล
160821	48 มม. x 70 หลา	3 นิ้ว	แพ็ค 1	สีใส
161170	48 มม. x 100 หลา			สีใส
172695				สีน้ำตาล

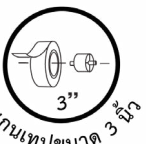

แกนเทปขนาด 3 นิ้ว



เทป OPP Inter Tape กาวสังเคราะห์แกนแดง

รหัสสินค้า	ขนาด	แกน	หน่วยบรรจุ(ชิ้น)	สี
FS045852	2 นิ้ว x 45 หลา	3 นิ้ว	แพ็ค 1	สีใส
FS045869	2 นิ้ว x 45 หลา			สีน้ำตาล



แกนเทปขนาด 3 นิ้ว



เทป OPP UNITAPE กาวยางธรรมชาติ

รหัสสินค้า	ขนาด	แกน	หน่วยบรรจุ(ชิ้น)	สี
FS030667	2 นิ้ว x 45 หลา	3 นิ้ว	แพ็ค 1	สีใส
FS030674	2 นิ้ว x 45 หลา			สีน้ำตาล
FS046750	1/2 นิ้ว x 45 หลา			สีใส
FS046767	1/2 นิ้ว x 45 หลา			สีน้ำตาล
FS046774	3/4 นิ้ว x 45 หลา			สีใส
FS046781	3/4 นิ้ว x 45 หลา			สีน้ำตาล
FS046798	1 นิ้ว x 45 หลา			สีใส
FS046804	1 นิ้ว x 45 หลา			สีน้ำตาล
FS046811	1 1/2 นิ้ว x 45 หลา			สีใส
FS046828	1 1/2 นิ้ว x 45 หลา			สีน้ำตาล



เทปกระดาษในตัว Armstrong

รหัสสินค้า	ขนาด	แกน	หน่วยบรรจุ(ชิ้น)	สี
FS045760	1 นิ้ว x 30 หลา	3 นิ้ว	แพ็ค 1	-
FS045777	1 1/2 นิ้ว x 30 หลา			
FS045784	2 นิ้ว x 30 หลา			
FS045791	2 1/2 นิ้ว x 30 หลา			
FS045807	3 นิ้ว x 30 หลา			

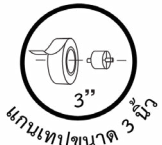

กระดาษทอแห้ง Roto

รหัสสินค้า	ขนาด	แกน	หน่วยบรรจุ(ชิ้น)	สี
FS032234	1 นิ้ว x 20 หลา	3 นิ้ว	แพ็ค 1	สีน้ำตาล
FS032241	1 1/2 นิ้ว x 20 หลา			
FS032258	2 นิ้ว x 20 หลา			
FS032265	2 1/2 นิ้ว x 20 หลา			
FS032272	3 นิ้ว x 20 หลา			



เป OPP Big Shark

รหัสสินค้า	ขนาด	แกน	หน่วยบรรจุ(ชิ้น)	สี
FS077709	2 นิ้ว x 45 หลา	2 นิ้ว	แพ็ค 1	สีขาว
FS077716				สีใส
FS077723	3 นิ้ว x 45 หลา	3 นิ้ว		สีขาว
FS077730				สีใส



เป OPP Lion

รหัสสินค้า	ขนาด	แกน	หน่วยบรรจุ(ม้วน)	สี
FS064983	2 นิ้ว x 45 หลา	2 นิ้ว	แพ็ค 1	สีน้ำตาล
SPFS064983P006			แพ็ค 6	
FS064976			แพ็ค 1	สีใส
SPFS064976P006	แพ็ค 6			
FS065003	2 นิ้ว x 100 หลา		แพ็ค 1	สีน้ำตาล
SPFS065003P006			แพ็ค 6	
FS064990		แพ็ค 1	สีใส	
SPFS064990P006		แพ็ค 6		



เพิ่ม

อุปกรณ์จัดเก็บเอกสาร

เทป

กาว

อุปกรณ์ตัด / เจาะกระดาษ

อุปกรณ์เย็บ / หนีกระดาษ

ตรายาง / แทนประทับ

อุปกรณ์นำเสนองาน

แผ่นพลาสติก

อุปกรณ์สำนักงานเบ็ดเตล็ด



เทปใสพิเศษพร้อมแกนตัดเทป คราซัง

รหัสสินค้า	ขนาด	แกน	หน่วยบรรจุ(ชิ้น)	สี
157654	18 มม. x 33 ม.	1 นิ้ว	แพ็ค 1	สีใส



เทปใสพิเศษ คราซัง แบบเต็ม

รหัสสินค้า	ขนาด	แกน	หน่วยบรรจุ(ชิ้น)	สี
157661	18 มม. x 33 ม.	1 นิ้ว	แพ็ค 1	สีใส
290993	18 มม. x 20 ม.	1 นิ้ว	แพ็ค 1	สีใส



เทปใส แกน 3 นิ้ว Elfen

รหัสสินค้า	ขนาด	แกน	หน่วยบรรจุ(ชิ้น)	สี
160838	12 มม. x 72 หลา	3 นิ้ว	แพ็ค 1	สีใส
160845	18 มม. x 72 หลา			
160852	24 มม. x 72 หลา			



ใช้มือฉีกได้
ไม่ต้องตัด

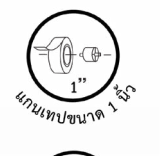

เทปใสเซลลูโลส Louis Tape

รหัสสินค้า	ขนาด	แกน	หน่วยบรรจุ(ชิ้น)	สี
FS030568	1/2 นิ้ว x 36 หลา	1 นิ้ว	แพ็ค 1	สีใส
FS030575	3/4 นิ้ว x 36 หลา			
FS030582	1 นิ้ว x 36 หลา			
FS030766	1/2 นิ้ว x 36 หลา	3 นิ้ว	แพ็ค 1	สีใส
FS030773	3/4 นิ้ว x 36 หลา			
FS030780	1 นิ้ว x 36 หลา			



ใช้มือฉีกได้
ไม่ต้องตัด



เทปใส Louis Tape

รหัสสินค้า	ขนาด	แกน	หน่วยบรรจุ(ชิ้น)	สี
FS045876	3/4 นิ้ว x 25 เมตร	1 นิ้ว	แพ็ค 1	สีชุ่น
FS045883	3/4 นิ้ว x 33 เมตร			



ใช้มือฉีกได้
ไม่ต้องตัด

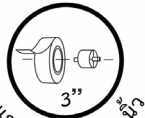
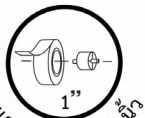

เทป OPP UNITAPE กาวยางธรรมชาติ

รหัสสินค้า	ขนาด	แกน	หน่วยบรรจุ(ชิ้น)	สี
FS030599	1/2 นิ้ว x 36 หลา	1 นิ้ว	แพ็ค 1	สีใส
FS030605	3/4 นิ้ว x 36 หลา			
FS030612	1 นิ้ว x 36 หลา			
FS030797	1/2 นิ้ว x 36 หลา	3 นิ้ว		
FS030803	3/4 นิ้ว x 36 หลา			
FS030810	1 นิ้ว x 36 หลา			
FS041205	1/2 นิ้ว x 72 หลา			
FS041212	3/4 นิ้ว x 72 หลา			
FS041229	1 นิ้ว x 72 หลา			

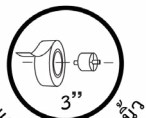
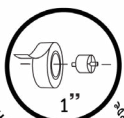

เทปใส Scotch 3M

รหัสสินค้า	รุ่น	ขนาด	แกน	หน่วยบรรจุ(ชิ้น)	สี
FS030629	500	1/2 นิ้ว x 33 เมตร	1 นิ้ว	แพ็ค 1	สีใส
FS030636		3/4 นิ้ว x 33 เมตร			
FS030643		1 นิ้ว x 33 เมตร			
SPFS030643P007		1 นิ้ว x 33 เมตร			
SPFS030629P009		1/2 นิ้ว x 33 เมตร			
SPFS030636P010		3/4 นิ้ว x 33 เมตร	3 นิ้ว	แพ็ค 1	
FS030827		1/2 นิ้ว x 33 เมตร			
FS030834		3/4 นิ้ว x 33 เมตร			
FS030841		1 นิ้ว x 33 เมตร			
SPFS030841P006		1 นิ้ว x 33 เมตร			
SPFS030834P008	3/4 นิ้ว x 33 เมตร	1 นิ้ว	แพ็ค 1		
SPFS030827P012	1/2 นิ้ว x 33 เมตร				
FS030650	1/2 นิ้ว x 33 เมตร				
FS046705	600	3/4 นิ้ว x 33 เมตร	1 นิ้ว	แพ็ค 1	
FS046712		1 นิ้ว x 33 เมตร			



เพิ่ม

อุปกรณ์จัดเก็บเอกสาร

เทป

กาว

อุปกรณ์ตัด / เจาะกระดาษ

อุปกรณ์เย็บ / หนีกระดาษ

ตรายาง / แทนประทับ

อุปกรณ์นำเสนอ

แผ่นพลาสติก

อุปกรณ์สำนักงานเบ็ดเตล็ด

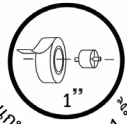

แกนเทปขนาด 1 นิ้ว



หนาพิเศษ 2 มม.



เทปโฟมกาวสองหน้า ทรายช้าง

รหัสสินค้า	ขนาด	แกน	หน่วยบรรจุ(ชิ้น)	สี
157692	24 มม. x 1 ม.	1 นิ้ว	แพ็ค 1	สีขาว
157715	24 มม. x 3 ม.			
172541	24 มม. x 5 ม.			



เทปกาวสองหน้าแบบตลับ ทรายช้าง รุ่น GT-01

รหัสสินค้า	ขนาด	หน่วยบรรจุ(ชิ้น)	สี
290283	6 มม. x 8 ม.	แพ็ค 1	สีส้ม

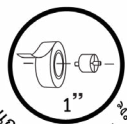

แกนเทปขนาด 1 นิ้ว



เนื้อเทปใส แรงยึดติดสูง



เทปกาวสองหน้า อะคริลิกใส ทรายช้าง

รหัสสินค้า	ขนาด	แกน	หน่วยบรรจุ(ชิ้น)	สี
299590	18 มม. x 1 ม.	1 นิ้ว	แพ็ค 1	อะคริลิกใส
299606	18 มม. x 2 ม.			



เทปกาวสองหน้าแบบตลับ ทรายช้าง Viput GT5-106

รหัสสินค้า	ขนาด	หน่วยบรรจุ(ชิ้น)	สี
311339	5 มม. x 6 ม.	แพ็ค 1	คละสี



เทปกาวสองหน้าแบบตลับ ทรายช้าง GT6-115

รหัสสินค้า	ขนาด	หน่วยบรรจุ(ชิ้น)	สี
317492	6 มม. x 15 ม.	แพ็ค 1	คละสี



เทปกาวสองหน้าแบบตลับ ทรายช้าง GT8-106

รหัสสินค้า	ขนาด	หน่วยบรรจุ(ชิ้น)	สี
311346	8 มม. x 6 ม.	แพ็ค 1	คละสี

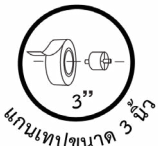

เทปกาวสองหน้า Elfen

รหัสสินค้า	ขนาด	แกน	หน่วยบรรจุ(ชิ้น)	สี
294090	24 มม. x 20 หลา	3 นิ้ว	แพ็ค 1	สีขาว
294106	18 มม. x 20 หลา			
294113	12 มม. x 20 หลา			



เทปเยื่อทากาวสองหน้า Louis Tape

รหัสสินค้า	ขนาด	แกน	หน่วยบรรจุ(ชิ้น)	สี
FS045890	1/2 นิ้ว x 20 หลา	3 นิ้ว	แพ็ค 1	สีขาว
FS045906	3/4 นิ้ว x 20 หลา			
FS045913	1 นิ้ว x 20 หลา			



เทปโฟมกาวสองหน้า Scotch 3M CAT110

รหัสสินค้า	ขนาด	แกน	หน่วยบรรจุ(ชิ้น)	สี
FS030681	21 มม. x 1 เมตร	1 นิ้ว	แพ็ค 1	สีขาว
FS030698	21 มม. x 3 เมตร			
FS030704	21 มม. x 5 เมตร			
FS041168	21 มม. x 35 ซม.			
FS041175	21 มม. x 50 ซม.			
FS041182	21 มม. x 60 ซม.			
FS041199	24 มม. x 80 ซม.			
FS046095	24 มม. x 1 เมตร			
FS046101	24 มม. x 3 เมตร			
FS046118	24 มม. x 5 เมตร			

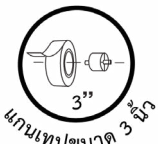

เทปกาวสองหน้าแบบบาง Snail

รหัสสินค้า	ขนาด	แกน	หน่วยบรรจุ(ชิ้น)	สี
FS032166	6 มม. x 20 หลา	3 นิ้ว	แพ็ค 1	สีขาวขุ่น
FS032173	10 มม. x 20 หลา			
FS032180	12 มม. x 20 หลา			
FS032197	18 มม. x 20 หลา			
FS032203	24 มม. x 20 หลา			
FS032210	36 มม. x 20 หลา			
FS032227	48 มม. x 20 หลา			

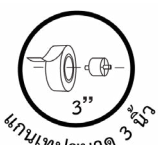

เทปเยื่อทากาว 2 หน้า Lion

รหัสสินค้า	ขนาด	แกน	หน่วยบรรจุ(ชิ้น)	สี
FS065010	12 มม. x 20 หลา	3 นิ้ว	แพ็ค 1	สีขาวขุ่น
FS065027	18 มม. x 20 หลา			
FS065034	24 มม. x 20 หลา			
FS065041	36 มม. x 20 หลา			
FS065058	48 มม. x 20 หลา			



แฟ้ม

อุปกรณ์จัดเก็บเอกสาร

เทป

กาว

อุปกรณ์ตัด / เจาะกระดาษ

อุปกรณ์เย็บ / หนีกระดาษ

ตรายาง / แทนประทับ

อุปกรณ์นำเสนองาน

แผ่นพลาสติก

อุปกรณ์สำนักงานเบ็ดเตล็ด

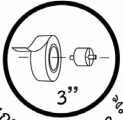

แกนเทปขนาด 3 นิ้ว

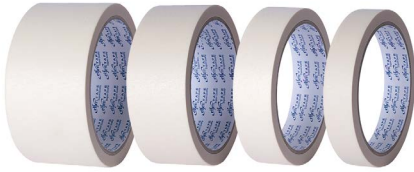

เทปกาวย่น Elfen

รหัสสินค้า	ขนาด	แกน	หน่วยบรรจุ(ชิ้น)	สี
249717	48 มม. x 20 หลา	3 นิ้ว	แพ็ค 1	-
249724	36 มม. x 20 หลา			
249731	24 มม. x 20 หลา			
250218	18 มม. x 20 หลา			

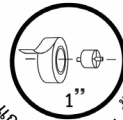

แกนเทปขนาด 1 นิ้ว



กระดาษกาวย่น Nitto

รหัสสินค้า	แกน	หน่วยบรรจุ(ชิ้น)	สี
FS030711	1 นิ้ว	แพ็ค 1	-

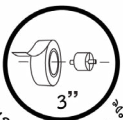

แกนเทปขนาด 3 นิ้ว



เทปกระดาษกาวย่น Louis Tape

รหัสสินค้า	ขนาด	แกน	หน่วยบรรจุ(ชิ้น)	สี
FS045920	1/2 นิ้ว x 20 หลา	3 นิ้ว	แพ็ค 1	-
FS045937	3/4 นิ้ว x 20 หลา			
FS045944	1 นิ้ว x 20 หลา			
FS045951	1 1/2 นิ้ว x 20 หลา			
FS045968	2 นิ้ว x 20 หลา			
FS045975	3 นิ้ว x 20 หลา			

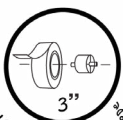

แกนเทปขนาด 3 นิ้ว



เทปกระดาษกาวย่น Scotch 3M (888)

รหัสสินค้า	ขนาด	แกน	หน่วยบรรจุ(ชิ้น)	สี
FS046613	3/4 นิ้ว x 20 หลา	3 นิ้ว	แพ็ค 1	-
FS046620	1 นิ้ว x 20 หลา			
FS046637	1 1/2 นิ้ว x 20 หลา			
FS046644	2 นิ้ว x 20 หลา			



เทปผ้า Elfen

24 มม. x 8 หลา	36 มม. x 8 หลา	48 มม. x 8 หลา	แกน	หน่วยบรรจุ(ชิ้น)	สี	
รหัสสินค้า	รหัสสินค้า	รหัสสินค้า	3 นิ้ว	แพ็ค 1	สีส้ม ●	
292928	292935	292942			สีเงิน ●	
292973	292959	292966			สีเหลือง ●	
292997	293000	292980			สีแดง ●	
293017	293024	293031			สีดำ ●	
293062	293048	293055			สีเขียว ●	
293079	293086	293093			สีน้ำเงิน ●	
293123	293109	293116			สีชมพู ●	
293147	293154	293130			สีขาว ○	
297015	297060	297114			สีเขียวอ่อน ●	
297022	297077	297121			สีน้ำตาล ●	
297039	297084	297138			สีม่วง ●	
297046	297091	297145			แพ็ค 6	คละสี ●
-	-	297107			แพ็ค 8	คละสี ●
-	297053	-			แพ็ค 12	คละสี ●
297008	-	-				



เทปผ้า Nuvo Junior

1 นิ้ว x 2 หลา	1 1/2 นิ้ว x 2 หลา	2 นิ้ว x 2 หลา	แกน	หน่วยบรรจุ(ชิ้น)	สี	
รหัสสินค้า	รหัสสินค้า	รหัสสินค้า	1 นิ้ว	แพ็ค 1	สีแดง ●	
FS041236	FS041373	FS041502			สีเหลือง ●	
FS041243	FS041380	FS041519			สีน้ำเงิน ●	
FS041250	FS041397	FS041526			สีเขียวแก่ ●	
FS041267	FS041403	FS041533			สีเขียวอ่อน ●	
FS041274	FS041410	FS041540			สีฟ้า ●	
FS041281	FS041427	FS041557			สีชมพู ●	
FS041298	FS041434	FS041564			สีม่วง ●	
FS041304	FS041441	FS041571			สีส้ม ●	
FS041311	FS041458	FS041588			สีน้ำตาล ●	
FS041328	FS041465	FS041595			สีbronzeเงิน ●	
FS041335	FS041472	FS041601			สีกาบิ ●	
FS041342	FS041489	FS041618			สีดำ ●	
FS041359	FS041496	FS041625				



เพิ่ม

อุปกรณ์จัดเก็บเอกสาร

เทป

กาว



เทปผ้า Scotch 3M

1 นิ้ว x 8 หลา	1 นิ้ว x 10 หลา	1 1/2 นิ้ว x 8 หลา	1 1/2 นิ้ว x 10 หลา	2 นิ้ว x 8 หลา	2 นิ้ว x 10 หลา	แกน	หน่วยบรรจุ(ชิ้น)	สี
รหัสสินค้า	รหัสสินค้า	รหัสสินค้า	รหัสสินค้า	รหัสสินค้า	รหัสสินค้า	3 นิ้ว	แพ็ค 1	สีดำ ●
FS046132	FS046378	FS046217	FS046453	FS046293	FS046538			สีแดง ●
FS046149	FS046385	FS046224	FS046460	FS046309	FS046545			สีน้ำเงิน ●
FS046156	FS046392	FS046231	FS046477	FS046316	FS046552			สีเหลือง ●
FS046163	FS046408	FS046248	FS046484	FS046323	FS046569			สีชมพู ●
FS046170	FS046415	FS046255	FS046491	FS046330	FS046576			สีฟ้า ●
FS046187	FS046422	FS046262	FS046507	FS046347	FS046583			สีเขียว ●
FS046194	FS046439	FS046279	FS046514	FS046354	FS046590			สีเงิน ●
FS046200	FS046446	FS046286	FS046521	FS046361	FS046606			

แผ่นพลาสติก

อุปกรณ์สำนักงานเบ็ดเตล็ด

เทปผ้า Lion



1 นิ้ว x 8	1.5 นิ้ว x 8 หลา	2 นิ้ว x 8 หลา	แกน	หน่วยบรรจุ(ชิ้น)	สี
รหัสสินค้า	รหัสสินค้า	รหัสสินค้า	3 นิ้ว	แพ็ค 1	ขาว ○
FS065188	FS065324	FS065461			เขียวเข้ม ●
FS065126	FS065263	FS065409			เขียวอ่อน ●
FS065133	FS065270	FS065416			ชมพู ●
FS065072	FS065218	FS065355			ดำ ●
FS065171	FS065317	FS065454			แดง ●
FS065164	FS065300	FS065447			เทา ●
FS065065	FS065201	FS065348			น้ำเงิน ●
FS065089	FS065225	FS065362			น้ำตาลเข้ม ●
FS065096	FS065232	FS065379			น้ำตาลอ่อน ●
FS065102	FS065249	FS065386			ฟ้า ●
FS065119	FS065256	FS065393			ม่วง ●
FS065140	FS065287	FS065423			ส้ม ●
FS065195	FS065331	FS065478			เหลือง ●
FS065157	FS065294	FS065430			



เครื่องตัดเทปอัตโนมัติ ตราช้าง A-01

รหัสสินค้า	รุ่น	หน่วยบรรจุ(ชิ้น)	สี
280055	A-01	แพ็ค 1	คละสี ●
280055WHIT			สีขาว ○
280055GREY			สีเทา ●



ใช้งานง่ายด้วยมือเดียว



เครื่องตัดกเปอัตโนมัติ ตราช้าง A-02

รหัสสินค้า	รุ่น	หน่วยบรรจุ(ชิ้น)	สี
280727	A-02	แพ็ค 1	คละสี
280727VIOL			สีม่วง
280727GREY			สีเทา



แกนทปขนาด 1 นิ้ว



แบบยกกันลิ้นด้านล่าง



1/2" AND 3/4" WIDE TAPE



แท่นตัดกเป ตราช้าง S-02

รหัสสินค้า	รุ่น	แกน	หน่วยบรรจุ(ชิ้น)	สี
236168	S-02	1 นิ้ว	แพ็ค 1	คละสี
236168BLCK				สีดำ
236168BLUE				สีฟ้า
236168GREN				สีเขียว



แกนทปขนาด 1 นิ้ว



แบบยกกันลิ้นด้านล่าง



1/2" AND 3/4" WIDE TAPE



แท่นตัดกเป ตราช้าง S-03

รหัสสินค้า	รุ่น	แกน	หน่วยบรรจุ(ชิ้น)	สี
281137	S-03	1 นิ้ว	แพ็ค 1	คละสี
281137BLCK				สีดำ
281137BLUE				สีฟ้า
281137GREY				สีเทา
281137GREN				สีเขียว
281137ORAN				สีส้ม
281137REDD				สีแดง



แกนทปขนาด 1 นิ้ว



1/2" AND 3/4" WIDE TAPE



แท่นตัดกเป ตราช้าง S-04

รหัสสินค้า	รุ่น	แกน	หน่วยบรรจุ(ชิ้น)	สี
311506	S-04	1 นิ้ว	แพ็ค 1	คละสี



เพิ่ม

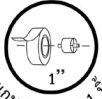

แกนทึบขนาด 1 นิ้ว



1/2" AND 3/4" WIDE TAPE



แกนขางกันลื่นด้านข้าง



แกนตัดเทป トラ้าง M-01

รหัสสินค้า	รุ่น	แกน	หน่วยบรรจุ(ชิ้น)	สี
173128	M-01	1 นิ้ว	แพ็ค 1	สีดำ ●
173135				สีเทา ●
173142				สีแดง ●

ทาว

อุปกรณ์ตัด / เจาะกระดาษ

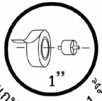

แกนทึบขนาด 1 นิ้ว

อุปกรณ์เย็บ / หนีบกระดาษ



1/2" AND 3/4" WIDE TAPE

ตราขาย / แทนประทับ



แกนตัดเทป トラ้าง M-02

รหัสสินค้า	รุ่น	แกน	หน่วยบรรจุ(ชิ้น)	สี
311445	M-01	1 นิ้ว	แพ็ค 1	สีกรมท่า ●
311452				สีขาว ○
311469				สีมินต์ ●

อุปกรณ์ นำเสนอ

แผ่นพลาสติก

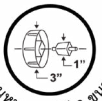

แกนหมุนปรับได้ 2 ขนาด



1/2" AND 3/4" WIDE TAPE

อุปกรณ์ สำนักงาน เบ็ดเตล็ด



แกนขางกันลื่นด้านข้าง



แกนตัดเทป トラ้าง L-01

รหัสสินค้า	รุ่น	แกน	หน่วยบรรจุ(ชิ้น)	สี
173159	L-01	1 นิ้ว, 3 นิ้ว	แพ็ค 1	สีดำ ●
173166				สีน้ำเงิน ●
173173				สีแดง ●

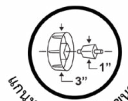

แกนหมุนปรับได้ 2 ขนาด



1/2" AND 3/4" WIDE TAPE



แกนตัดเทป トラ้าง L-02

รหัสสินค้า	รุ่น	แกน	หน่วยบรรจุ(ชิ้น)	สี
173180	L-02	1 นิ้ว, 3 นิ้ว	แพ็ค 1	สีดำ ●
173197				สีฟ้า ●
173203				สีแดง ●

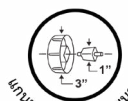

แกนหมุนปรับได้ 2 ขนาด



1/2" AND 3/4" WIDE TAPE



แกนตัดเทป トラ้าง L-03

รหัสสินค้า	รุ่น	แกน	หน่วยบรรจุ(ชิ้น)	สี
311483	L-03	1 นิ้ว, 3 นิ้ว	แพ็ค 1	สีขาว ○
311490				สีเขียว ●
311476				สีดำ ●



แท่นตัดเทปตั้งโต๊ะ: ตราม้า H-15

รหัสสินค้า	รุ่น	แกน	หน่วยบรรจุ(ชิ้น)	สี
FS065485	H-15	1 นิ้ว	แพ็ค 1	คละสี
FS065492				สีชมพู
FS065508				สีฟ้า

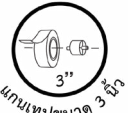

แท่นตัดเทปตั้งโต๊ะ: ตราม้า H-25

รหัสสินค้า	รุ่น	แกน	หน่วยบรรจุ(ชิ้น)	สี
FS045814	H-25	3 นิ้ว	แพ็ค 1	คละสี
FS045821				สีชมพู
FS045838				สีฟ้า

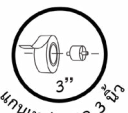

แท่นตัดเทปตั้งโต๊ะ: ตราม้า H-35

รหัสสินค้า	รุ่น	แกน	หน่วยบรรจุ(ชิ้น)	สี
FS065546	H-35	3 นิ้ว	แพ็ค 1	คละสี
FS065553				สีชมพู
FS065560				สีฟ้า

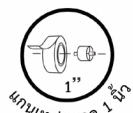

แท่นตัดเทปตั้งโต๊ะ: ตราม้า H-55

รหัสสินค้า	รุ่น	แกน	หน่วยบรรจุ(ชิ้น)	สี
FS065515	H-55	1 นิ้ว	แพ็ค 1	คละสี
FS065522				สีแดง
FS065539				สีน้ำเงิน



- เพิ่ม
- อุปกรณ์จัดเก็บเอกสาร
- เทป
- กาว
- อุปกรณ์ตัด / เจาะกระดาษ
- อุปกรณ์เย็บ / หนีกระดาษ
- ตรายาง / แทนประทับ
- อุปกรณ์นำเสนอ
- แผ่นพลาสติก
- อุปกรณ์สำนักงานเบ็ดเตล็ด



แท่นตัดเทป 1 นิ้ว Orca No.15

รหัสสินค้า	รุ่น	หน่วยบรรจุ(ชิ้น)	สี
FS065621	No.15	แพ็ค 1	คละสีสด
FS065638			สีฟ้า
FS065645			สีเขียว
FS065652			สีชมพู
FS065669			สีม่วง
FS065676			คละสีพาสเทล
FS065683			สีฟ้าพาสเทล
FS065690			สีเขียวพาสเทล
FS065706			สีชมพูพาสเทล
FS065713			สีเหลืองพาสเทล



แท่นตัดเทป 3 นิ้ว Orca No.25

รหัสสินค้า	รุ่น	หน่วยบรรจุ(ชิ้น)	สี
FS065737	No.15	แพ็ค 1	คละสีพาสเทล
FS065744			สีเหลืองพาสเทล
FS065751			สีฟ้าพาสเทล
FS065768			สีเขียวพาสเทล
FS065775			สีชมพูพาสเทล



อะไหล่แท่นตัดเทป Orca No.10,15,20

รหัสสินค้า	รุ่น	หน่วยบรรจุ(ชิ้น)	สี
FS065720	No.10,15,20	แพ็ค 1	คละสี



แท่นตัดเทปหอยโข่ง แขน 1 นิ้ว Aroma

รหัสสินค้า	หน่วยบรรจุ(ชิ้น)	สี
FS065577	แพ็ค 1	สีชา
FS065584		สีฟ้า
FS065591		สีเขียว
FS065607		สีชมพู

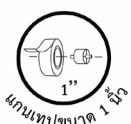

แท่นตัดเทปแบบตั้งโต๊ะ ขนาดเล็ก

รหัสสินค้า	รุ่น	แกน	หน่วยบรรจุ(ชิ้น)	สี
FS041007	ขนาดเล็ก	1 นิ้ว	แพ็ค 1	คละสี

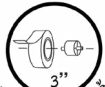

แกนเทปขนาด 3 นิ้ว



แกนตัดเทปแบบตั้งโต๊ะ: ขนาดใหญ่

รหัสสินค้า	รุ่น	แกน	หน่วยบรรจุ(ชิ้น)	สี
FS041014	ขนาดใหญ่	3 นิ้ว	แพ็ค 1	คละสี

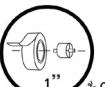

แกนเทปขนาด 1 นิ้ว



ที่ตัดเทปหอยโข่งพร้อมเมจิกเทป Scotch 810

รหัสสินค้า	รุ่น	ขนาด	แกน	หน่วยบรรจุ(ชิ้น)
FS046651	810	3/4 นิ้วx8.3 หลา	1 นิ้ว	แพ็ค 1

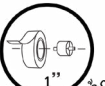

แกนเทปขนาด 1 นิ้ว



ที่ตัดเทปหอยโข่งพร้อมเทปใส Scotch Super Hold Tape 700

รหัสสินค้า	รุ่น	ขนาด	แกน	หน่วยบรรจุ(ชิ้น)
FS046668	700	3/4 นิ้วx18 หลา	1 นิ้ว	แพ็ค 1

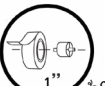

แกนเทปขนาด 1 นิ้ว



ที่ตัดเทปหอยโข่งพร้อมมอล-เซฟเทป Scotch 183

รหัสสินค้า	รุ่น	ขนาด	แกน	หน่วยบรรจุ(ชิ้น)
FS046675	183	18 มม.x4.2 หลา	1 นิ้ว	แพ็ค 1

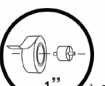

แกนเทปขนาด 1 นิ้ว



ที่ตัดเทปหอยโข่งพร้อมเทปกาวใสสองหน้า Scotch 136

รหัสสินค้า	รุ่น	ขนาด	แกน	หน่วยบรรจุ(ชิ้น)
FS046682	136	1/2 นิ้วx6.9 หลา	1 นิ้ว	แพ็ค 1



เพิ่ม

อุปกรณ์จัดเก็บเอกสาร

เทป

กาว

อุปกรณ์ตัด / เจาะกระดาษ

อุปกรณ์เย็บ / หนีกระดาษ

ตรายาง / แทนประทับ

อุปกรณ์นำเสนอ

แผ่นพลาสติก

อุปกรณ์สำนักงานเบ็ดเตล็ด

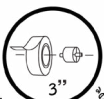

ที่ตัดเทปปิดกล่อง トラ้าง PKD-01

รหัสสินค้า	รุ่น	หน่วยบรรจุ(ชิ้น)	สี
301200	PKD-01	แพ็ค 1	สีส้ม

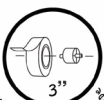

ที่ตัดเทป OPP トラ้าง PKD-02

รหัสสินค้า	รุ่น	หน่วยบรรจุ(ชิ้น)	สี
295066	PKD-02	แพ็ค 1	สีส้ม

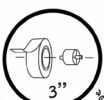

ที่ตัดเทปปิดกล่อง トラ้าง PKD-Prosafe

รหัสสินค้า	รุ่น	หน่วยบรรจุ(ชิ้น)	สี
303587	PKD-Prosafe	แพ็ค 1	สีส้ม



ใช้เทปขนาด 2 นิ้ว

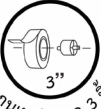

แกนเทปขนาด 3 นิ้ว



ที่ตัดเทป OPP Elfen PD-01

รหัสสินค้า	รุ่น	หน่วยบรรจุ(ชิ้น)	สี
295073	PD-01	แพ็คเกจ 1	คละสี
295073BLUE			สีน้ำเงิน
295073REDD			สีแดง



ใช้เทปขนาด 2 นิ้ว



แกนเทปขนาด 3 นิ้ว



ที่ตัดเทปปิดกล่อง Scotch DP-300RD

รหัสสินค้า	รุ่น	หน่วยบรรจุ(ชิ้น)	สี
FS046699	DP-300RD	แพ็คเกจ 1	สีแดง



ใช้เทปขนาด 2 นิ้ว

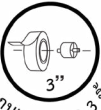

แกนเทปขนาด 3 นิ้ว



แท่นตัดเทป OPP Kippy

รหัสสินค้า	รุ่น	หน่วยบรรจุ(ชิ้น)	สี
FS032289	OPP Kippy	แพ็คเกจ 1	คละสี



ที่ตัดเทปปิดกล่อง Orca TDS-401

รหัสสินค้า	รุ่น	หน่วยบรรจุ(ชิ้น)	สี
FS065614	TDS-401	แพ็คเกจ 1	คละสี



เพิ่ม

อุปกรณ์จัดเก็บเอกสาร

เทป

กาว

อุปกรณ์ตัด / เจาะกระดาษ

อุปกรณ์เย็บ / ทนกระดาษ

ตรายาง / แทนประทับ

อุปกรณ์นำเสนอ

แผ่นพลาสติก

อุปกรณ์สำนักงานเบ็ดเตล็ด



กาวน้ำใส ตราช้าง Sticko

รหัสสินค้า	ปริมาณ	จำนวนหัวบรรจุ	หน่วยบรรจุ(ชิ้น)
296773	30 มล.	2 หัว	แพ็ค 1
296780	50 มล.	1 หัว	



กาวลาเท็กซ์ ตราช้าง

รหัสสินค้า	ปริมาณ	หน่วยบรรจุ(ชิ้น)
305819	40 มล.	แพ็ค 1
305802	40 มล. (บลิสเตอร์)	
305826	120 มล.	



กาวน้ำ ตราม้า

รหัสสินค้า	ปริมาณ	หน่วยบรรจุ(ชิ้น)
FS001620	560 ซีซี.	แพ็ค 1



กาวน้ำหัวสีกหลาด ตราม้า H11

รหัสสินค้า	ปริมาณ	หน่วยบรรจุ(ชิ้น)
FS032296	30 ซีซี.	แพ็ค 1



กาวน้ำมีพาย ตราม้า H-150

รหัสสินค้า	ปริมาณ	หน่วยบรรจุ(ชิ้น)
FS043421	5 ออนซ์	แพ็ค 1

Office Supplies



กาวน้ำ วดสามเหลี่ยม ตราม้า H-60

รหัสสินค้า	ปริมาณ	หน่วยบรรจุ(ชิ้น)
FS065867	60 cc	แพ็ค 1



กาวน้ำหัวฟองน้ำ ตราม้า H-12

รหัสสินค้า	ปริมาณ	หน่วยบรรจุ(ชิ้น)
FS065874	50 cc	แพ็ค 1



กาวลาเท็กซ์ ตราม้า

รหัสสินค้า	รุ่น	ปริมาณ	หน่วยบรรจุ(ชิ้น)
FS065812	H-04	4 ออนซ์	แพ็ค 1
FS065829	H-05	5 ออนซ์	
FS065836	H-08	8 ออนซ์	
FS065843	H-16	16 ออนซ์	
FS065850	H-32	32 ออนซ์	



กาวน้ำหัวฟองน้ำ Scotch

รหัสสินค้า	ปริมาณ	หน่วยบรรจุ(ชิ้น)
FS046125	40 มล.	แพ็ค 1



กาวแท่ง ตราช้าง Stico

รหัสสินค้า	ปริมาณ	หน่วยบรรจุ(ชิ้น)
097028	10 กรัม	แพ็ค 1
099060		แพ็ค 2
100230		แพ็ค 12
099619	บลิสเตอร์ 10 กรัม	แพ็ค 1
097035	22 กรัม	แพ็ค 1
099084		แพ็ค 2
SP123420P006		แพ็ค 6
099626	บลิสเตอร์ 22 กรัม	แพ็ค 1
097042	40 กรัม	แพ็ค 1
099107		แพ็ค 2
296797		แพ็ค 4
099602	บลิสเตอร์ 40 กรัม	แพ็ค 1



เพิ่ม

อุปกรณ์จัดเก็บเอกสาร

เทป

กาว



กาวแท่ง ตราช้าง Sticko ลอกออกได้

รหัสสินค้า	ปริมาณ	หน่วยบรรจุ(ชิ้น)
253219	7.5 กรัม	แพ็ค 1

อุปกรณ์ตัด / เจาะกระดาษ

อุปกรณ์เย็บ / หนีบกระดาษ

ตรายาง / แทนประทับ

อุปกรณ์นำเสนอ

แผ่นพลาสติก

อุปกรณ์สำนักงานเบ็ดเตล็ด



กาวแท่ง ตราช้าง Sticko

รหัสสินค้า	ปริมาณ	หน่วยบรรจุ(ชิ้น)	สี
266073	8 กรัม	แพ็ค 1	สีน้ำเงิน



กาวแท่ง 3X Master Art

รหัสสินค้า	ปริมาณ	หน่วยบรรจุ(ชิ้น)
161507	8 กรัม	แพ็ค 1
161514	15 กรัม	



กาวแท่ง UHU

รหัสสินค้า	ปริมาณ	หน่วยบรรจุ(ชิ้น)	สี
FS040079	8.2 g	แพ็ค 1	สีขาว
FS031558	21 g		
FS031565	40 g		



กาวแท่ง ตราม้า

รหัสสินค้า	รุ่น	ปริมาณ	หน่วยบรรจุ(ชิ้น)
FS065782	H-11	11 กรัม	แพ็ค 1
FS065799	H-22	22 กรัม	
FS065805	H-44	44 กรัม	



กาวลาเท็กซ์ TOA

รหัสสินค้า	ปริมาณ	หน่วยบรรจุ(ชิ้น)
FS040062	4 ออนซ์	แพ็ค 1
FS043407	8 ออนซ์	
FS032302	16 ออนซ์	
FS032319	32 ออนซ์	



กาวอเนกประสงค์ ตราช้าง

รหัสสินค้า	ปริมาณ	หน่วยบรรจุ(ชิ้น)
275358	7 มล.	แพ็ค 1
273637	20 มล.	
273651	30 มล.	



กาวสารพัดประโยชน์ UHU

รหัสสินค้า	ปริมาณ	หน่วยบรรจุ(ชิ้น)
FS046729	7 มล.	แพ็ค 1
FS046736	20 มล.	
FS046743	35 มล.	
FS031572	60 มล.	
FS065911	125 มล.	



กาวสารพัดประโยชน์ UHU POR

รหัสสินค้า	ปริมาณ	หน่วยบรรจุ(ชิ้น)
FS065935	50 มล.	แพ็ค 1



กาวสารพัดประโยชน์ UHU Power

รหัสสินค้า	ปริมาณ	หน่วยบรรจุ(ชิ้น)
FS065928	50 มล.	แพ็ค 1



เพิ่ม

อุปกรณ์จัดเก็บเอกสาร

เทป

กาว

อุปกรณ์ตัด / เจาะกระดาษ

อุปกรณ์เย็บ / หนีกระดาษ

ตรายาง / แทนประทับ

อุปกรณ์นำเสนองาน

แผ่นพลาสติก

อุปกรณ์สำนักงานเบ็ดเตล็ด



กาวดินน้ำมัน UHU Patafix

รหัสสินค้า	ปริมาณ	หน่วยบรรจุ(ชิ้น)	สี
FS065959	60 กรัม	แพ็ค 1	สีขาว
FS065966			สีดำ
FS065942			สีเหลือง



กาวสเปรย์อ่อนประสงค์ 3M Super 77

รหัสสินค้า	ปริมาณ	หน่วยบรรจุ(ชิ้น)
FS065973	16 ออนซ์	แพ็ค 1
FS065980	20 ออนซ์	



กาวร้อน ตราช้าง

รหัสสินค้า	ปริมาณ	หน่วยบรรจุ(ชิ้น)
319007	5 กรัม	แพ็ค 1
310424	20 กรัม	



กาวร้อน ตราช้าง (บลิสเตอร์)

รหัสสินค้า	ปริมาณ	หน่วยบรรจุ(ชิ้น)
310431	5 กรัม	แพ็ค 1
310417	20 กรัม	



กาววิทยาศาสตร์ ตราช้าง Sticks 3 กรัม

รหัสสินค้า	ปริมาณ	หน่วยบรรจุ(ชิ้น)
139179	3 กรัม	แพ็ค 1

Office Supplies



กาววิทยาศาสตร์ ตราช้าง Sticko Gel

รหัสสินค้า	ปริมาณ	หน่วยบรรจุ(ชิ้น)
273620	3 กรัม	แพ็คเกจ 1



กาววิทยาศาสตร์ ตราช้าง Sticko 1 กรัม

รหัสสินค้า	ปริมาณ	หน่วยบรรจุ(ชิ้น)
273644	1 กรัม	แพ็คเกจ 2



กาววิทยาศาสตร์ Alteco

รหัสสินค้า	ปริมาณ	หน่วยบรรจุ(ชิ้น)
FS045753	3 กรัม	แพ็คเกจ 1



กาววิทยาศาสตร์ Kenji

รหัสสินค้า	ปริมาณ	หน่วยบรรจุ(ชิ้น)
FS045845	3 กรัม	แพ็คเกจ 1



กาวร้อน Elephant EFS

รหัสสินค้า	ปริมาณ	หน่วยบรรจุ(ชิ้น)
FS065898	3 กรัม	แพ็คเกจ 1
FS065881	20 กรัม	
FS065904	Jumbo 50 กรัม	



เพิ่ม

อุปกรณ์จัดเก็บเอกสาร

เทป

กาว

อุปกรณ์ตัด / เจาะกระดาษ

อุปกรณ์เย็บ / หนีกระดาษ

ตรายาง / แทนประทับ

อุปกรณ์นำเสนองาน

แผ่นพลาสติก

อุปกรณ์สำนักงานเบ็ดเตล็ด



กาวดินน้ำมัน ทรายช้าง Sticks Tact

รหัสสินค้า	ปริมาณ	หน่วยบรรจุ(ชิ้น)
273057	50 กรัม	แพ็ค 1



กาวแท่งร้อน สำหรับปืนยิงกาวเล็ก E'SY

รหัสสินค้า	ขนาด	หน่วยบรรจุ	สี
FS041069	7 มม.	แพ็ค 1 แท่ง	สีขาวใส
SPFS041069P010		แพ็ค 10 แท่ง	
FS060466		แพ็ค 12 แท่ง	
FS041045	11 มม.	แพ็ค 1 กิโลกรัม	
FS041076		แพ็ค 1 แท่ง	
FS060473		แพ็ค 6 แท่ง	
SPFS041076P010		แพ็ค 10 แท่ง	
FS041052		แพ็ค 1 กิโลกรัม	



กาวแท่งร้อน แท่งเล็ก

รหัสสินค้า	ขนาด	หน่วยบรรจุ	สี
FS065997	7 มม.	แพ็ค 1 แท่ง	สีขาวใส
FS066017		แพ็ค 1 กิโลกรัม	



กาวแท่งร้อน แท่งใหญ่

รหัสสินค้า	ขนาด	หน่วยบรรจุ	สี
FS066000	11 มม.	แพ็ค 1 แท่ง	สีขาวใส
FS066024		แพ็ค 1 กิโลกรัม	



ปืนยิงกาวไฟฟ้า Jder แบบเล็ก

รหัสสินค้า	วัตต์	หน่วยบรรจุ(ชิ้น)	สี
FS041038	20W	แพ็ค 1	คละสี



ปืนยิงกาวไฟฟ้า Sanko แบบเล็ก

รหัสสินค้า	วัตต์	หน่วยบรรจุ(ชิ้น)	สี
FS041021	10W	แพ็ค 1	คละสี



ปืนยิงกาวไฟฟ้า แซนโก้ 6844 กาวแท่งใหญ่

รหัสสินค้า	วัตต์	หน่วยบรรจุ(ชิ้น)
FS060480	40 วัตต์	แพ็ค 1



เพิ่ม

อุปกรณ์จัดเก็บเอกสาร

เทป

กาว

อุปกรณ์ตัด / เจาะกระดาษ

อุปกรณ์เย็บ / หนีกระดาษ

ตรายาง / แทนประทับ

อุปกรณ์นำเสนอ

แผ่นพลาสติก

อุปกรณ์สำนักงานเบ็ดเตล็ด



กรรไกร ตราช้าง School & Children

รหัสสินค้า	รุ่น	ขนาด	หน่วยบรรจุ(ชิ้น)	สี
129064	SC0155	5 1/2 นิ้ว	แพ็ค 1	สีแดง ●
129071	SC0255			สีเขียว ●
129088	SC0350	5 นิ้ว		สีเขียวมะนาว ●
129095	SC0460	6 นิ้ว		สีแดง ●
155384	SC0550	5 นิ้ว	แพ็ค 24	คละสี ●
SP155384P024				
155407	SC X-Game	4 นิ้ว	แพ็ค 1	
SP155407P032				



กรรไกร ตราช้าง KID-D

รหัสสินค้า	รุ่น	ขนาด	หน่วยบรรจุ(ชิ้น)	สี
147365	SCB0155	5 1/2 นิ้ว	แพ็ค 1	สีเหลือง ●
147334	SCB0255			สีแดง ●
147341	SCB0345	4 1/2 นิ้ว		สีน้ำเงิน ●
147358	SCB0455	5 1/2 นิ้ว		สีฟ้า ●
274016	SCB0345	4 1/2 นิ้ว	แพ็ค 24	คละสี ●
274009	SCB0455	5 1/2 นิ้ว		



กรรไกร ตราช้าง แฟนซี

รหัสสินค้า	รุ่น	ขนาด	หน่วยบรรจุ(ชิ้น)	สี
167486	MN0235	3 1/2 นิ้ว	แพ็ค 1	คละลาย



กรรไกรแฟนซีสำหรับเด็ก ตราช้าง

รหัสสินค้า	ขนาด	หน่วยบรรจุ(ชิ้น)	สี
145958	5 1/2 นิ้ว	แพ็ค 1	สีน้ำตาล (หมีโคอาลา)
145965			สีขาว (หมีแพนด้า)
145972	5 นิ้ว		สีเหลือง (สิงโต)
145989			สีฟ้า (ช้าง)
155414	4 1/2 นิ้ว	แพ็ค 1	สีส้ม (เสือ)
155438			สีเขียว (แมลงปอ)
165383	5 นิ้ว		สีเหลือง (ลูกแพร์)
165390			สีส้ม
165406	5 นิ้ว	แพ็ค 1	สีแดง (แอปเปิ้ล)
173388			สีเขียว (กบ)
226787	4 3/4 นิ้ว		สีเขียว (จระเข้)

Office Supplies



กรรไกร ตราช้าง OFC Ceramic

รหัสสินค้า	รุ่น	ขนาด	หน่วยบรรจุ(ชิ้น)	สี
276751	OFC0160	6 นิ้ว	แพ็ค 1	คละสีพาสเทล
276751PINK				สีชมพูพาสเทล
276751GREN				สีเขียวพาสเทล
276751VIOL				สีม่วงพาสเทล
276751YELO				สีเหลืองพาสเทล



กรรไกร ตราช้าง HEA Heavy Duty

รหัสสินค้า	รุ่น	ขนาด	หน่วยบรรจุ(ชิ้น)	สี
136826	HEA0175 Heavy Duty	7 3/4 นิ้ว	แพ็ค 1	สีส้ม
136833	HEA0285 Heavy Duty	8 1/4 นิ้ว		
136840	HEA0390 Heavy Duty	9 นิ้ว		



กรรไกร ตราช้าง OFP Premium I / II

รหัสสินค้า	รุ่น	ขนาด	หน่วยบรรจุ(ชิ้น)	สี
129149	OFP0155 Premium I	5 1/2 นิ้ว	แพ็ค 1	สีฟ้า
129156	OFP0260 Premium I	6 นิ้ว		
129163	OFP0370 Premium I	7 นิ้ว		
129170	OFP0480 Premium I	8 นิ้ว		
129187	OFP0590 Premium I	9 นิ้ว		สีเขียว
136857	OFP1165 Premium II	6 1/2 นิ้ว		
136864	OFP1270 Premium II	7 นิ้ว		
136871	OFP1380 Premium II	8 นิ้ว		
136888	OFP1490 Premium II	9 นิ้ว		



กรรไกร ตราช้าง Premium III

รหัสสินค้า	รุ่น	ขนาด	หน่วยบรรจุ(ชิ้น)	สี
272944	OFP2165	6 3/4 นิ้ว	แพ็ค 1	คละสี



เพิ่ม

อุปกรณ์จัดเก็บเอกสาร

เทป

กาว

อุปกรณ์ตัด / เจาะกระดาษ

อุปกรณ์เย็บ / หนีบกระดาษ

ตรายาง / แทนประทับ

อุปกรณ์นำเสนอ

แผ่นพลาสติก

อุปกรณ์สำนักงานเบ็ดเตล็ด



กรรไกร ตราช้าง OFT Titanium

รหัสสินค้า	รุ่น	ขนาด	หน่วยบรรจุ(ชิ้น)	สี
258665	OFT0185 Titanium	8 1/2 นิ้ว	แพ็ค 1	สีส้ม
259136	OFT1165 Titanium	6 1/2 นิ้ว		



กรรไกร ตราช้าง OFU Ultra

รหัสสินค้า	รุ่น	ขนาด	หน่วยบรรจุ(ชิ้น)	สี
277086	OFU0165 Ultra I	6 1/2 นิ้ว	แพ็ค 1	สีส้ม
277093				คละสี
277093VIOL	OFU1170 Ultra II	7 นิ้ว		สีม่วง
277093BLUE				สีฟ้า
277093YELO				สีเหลือง
277093PINK				สีชมพู

กรรไกร ตราช้าง OFE Economy

รหัสสินค้า	รุ่น	ขนาด	หน่วยบรรจุ(ชิ้น)	สี
129101	OFE0150 Economy	5 นิ้ว	แพ็ค 1	สีส้ม
129118	OFE0265 Economy	6 1/2 นิ้ว		
129125	OFE0380 Economy	8 นิ้ว		
129132	OFE0485 Economy	8 1/2 นิ้ว		



กรรไกร ตราช้าง OFE Economy

รหัสสินค้า	รุ่น	ขนาด	หน่วยบรรจุ(ชิ้น)	สี
172466	OFE1150NP	5 นิ้ว	แพ็ค 1	คละสี
172466GREN				สีเขียว
172466YELO				สีเหลือง
172466BLUE				สีฟ้า
172466PINK	สีชมพู			
172473	OFE1265NP	6 1/2 นิ้ว		คละสี
172473GREN				สีเขียว
172473YELO				สีเหลือง
172473BLUE				สีฟ้า
172473PINK	สีชมพู			
172480	OFE1380NP	8 นิ้ว		คละสี
172480GREN				สีเขียว
172480YELO				สีเหลือง
172480BLUE				สีฟ้า
172480PINK	สีชมพู			
172497	OFE1485NP	8 1/2 นิ้ว		คละสี
172497GREN			สีเขียว	
172497YELO			สีเหลือง	
172497BLUE			สีฟ้า	
172497PINK	สีชมพู			



Office Supplies



กรรไกร ตราช้าง OFB Value

รหัสสินค้า	รุ่น	ขนาด	หน่วยบรรจุ(ชิ้น)	สี
136895	OFB0150 Value	5 นิ้ว	แพ็ค 1	สีส้ม
136901	OFB0260 Value	6 นิ้ว		
136932	OFB0370 Value	7 นิ้ว		
136918	OFB0480 Value	8 นิ้ว		
136925	OFB0590 Value	9 นิ้ว		



กรรไกร ตราช้าง PT 0145

รหัสสินค้า	รุ่น	ขนาด	หน่วยบรรจุ(ชิ้น)	สี
276911	PT 0145	4 1/4 นิ้ว	แพ็ค 1	โลหะสี



กรรไกรครัว ตราช้าง

รหัสสินค้า	รุ่น	ขนาด	หน่วยบรรจุ(ชิ้น)	สี
295875	KCB0180	8 นิ้ว	แพ็ค 1	สีดำ



กรรไกร Illumix by Elephant NT1700

รหัสสินค้า	รุ่น	ขนาด	หน่วยบรรจุ(ชิ้น)	สี
286903	NT1700	7 นิ้ว	แพ็ค 1	โลหะสี



เพิ่ม

อุปกรณ์จัดเก็บเอกสาร

เทป

กาว

อุปกรณ์ตัด / เจาะกระดาษ



กรรไกร Illumix by Elephant UM1875

รหัสสินค้า	รุ่น	ขนาด	หน่วยบรรจุ(ชิ้น)	สี
286910	UM1875	8 3/4 นิ้ว	แพ็ค 1	คละสี

อุปกรณ์เย็บ / หนีกระดาษ



กรรไกร Illumix by Elephant AS

รหัสสินค้า	รุ่น	ขนาด	หน่วยบรรจุ(ชิ้น)	สี
286927	AS1675	6 3/4 นิ้ว	แพ็ค 1	คละสี
286934	AS1800	8 นิ้ว		

ตรายาง / แทนประทับ

อุปกรณ์นำเสนอ

แผ่นพลาสติก

อุปกรณ์สำนักงานเบ็ดเตล็ด



กรรไกร Illumix by Elephant DS

รหัสสินค้า	รุ่น	ขนาด	หน่วยบรรจุ(ชิ้น)	สี
286941	AS1675	6 3/4 นิ้ว	แพ็ค 1	คละสี
286958	AS1800	8 นิ้ว		



กรรไกรตัดอาหาร Illumix by Elephant

รหัสสินค้า	รุ่น	ขนาด	หน่วยบรรจุ(ชิ้น)	สี
298111	KE1575	5 3/4 นิ้ว	แพ็ค 1	สีเขียว



Office Supplies



กรรไกร Elfen สดคุ้ม

รหัสสินค้า	รุ่น	ขนาด	หน่วยบรรจุ(ชิ้น)	สี
220938	1405	5 นิ้ว	แพ็ค 1	สีส้ม
220976	1406	6 นิ้ว		
220969	1407	7 นิ้ว		
220952	1408	8 นิ้ว		
220945	1409	9 นิ้ว		



กรรไกร Elfen 1 (แบบแผง)

รหัสสินค้า	รุ่น	ขนาด	หน่วยบรรจุ(ชิ้น)	สี
263492	แบบแผง	5 1/2 นิ้ว	แพ็ค 12	คละสี
263508		6 1/2 นิ้ว		

กรรไกร Elfen กุโน



รหัสสินค้า	รุ่น	ขนาด	หน่วยบรรจุ(ชิ้น)	สี
268404	กุโน	5 นิ้ว	แพ็ค 1	คละสี
268404GREN				สีเขียว
268404PINK				สีชมพู
268404BLUE				สีน้ำเงิน
268398		6 นิ้ว		คละสี
268398GREN				สีเขียว
268398PINK				สีชมพู
268398BLUE				สีน้ำเงิน
268381		7 นิ้ว		คละสี
268381GREN				สีเขียว
268381PINK				สีชมพู
268381BLUE				สีน้ำเงิน
268374	8 นิ้ว	คละสี		
268374GREN		สีเขียว		
268374PINK		สีชมพู		
268374BLUE		สีน้ำเงิน		



กรรไกร Scotch 3M Multi Purpose

รหัสสินค้า	รุ่น	ขนาด	หน่วยบรรจุ(ชิ้น)	สี
FS066611	1426	6 นิ้ว	แพ็ค 1	สีแดง
FS066628	1427	7 นิ้ว		
FS030476	1428	8 นิ้ว		



เพิ่ม

อุปกรณ์จัดเก็บเอกสาร

เทป

กาว

อุปกรณ์ตัด / เจาะกระดาษ

อุปกรณ์เย็บ / หนีกระดาษ

ตรายาง / แทนประทับ

อุปกรณ์นำเสนอ

แผ่นพลาสติก

อุปกรณ์สำนักงานเบ็ดเตล็ด



กรรไกร Scotch 3M Home & Office

รหัสสินค้า	รุ่น	ขนาด	หน่วยบรรจุ(ชิ้น)	สี
FS066666	1406	6 นิ้ว	แพ็ค 1	สีแดง
FS066673	1407	7 นิ้ว		
FS066680	1408	8 นิ้ว		



กรรไกร Scotch 3M Precision

รหัสสินค้า	รุ่น	ขนาด	หน่วยบรรจุ(ชิ้น)	สี
FS066635	1446	6 นิ้ว	แพ็ค 1	สีแดง-เทา
FS066642	1447	7 นิ้ว		
FS066659	1448	8 นิ้ว		



กรรไกร KTV

รหัสสินค้า	รุ่น	ขนาด	หน่วยบรรจุ(ชิ้น)	สี
FS066529	126A	5 นิ้ว	แพ็ค 1	สีส้ม
FS066536	106	6 นิ้ว		
FS066543	907	7 นิ้ว		
FS066550	3008	8 นิ้ว		
FS066567	6906	9 นิ้ว		



กรรไกร Delta

รหัสสินค้า	ขนาด	หน่วยบรรจุ(ชิ้น)	สี
FS066697	6 นิ้ว	แพ็ค 1	สีส้ม
FS066703	7 นิ้ว		
FS066710	8 นิ้ว		



กรรไกร แพนด้า

รหัสสินค้า	รุ่น	ขนาด	หน่วยบรรจุ(ชิ้น)	สี
FS066574	206	6 นิ้ว	แพ็ค 1	สีส้ม
FS066581	207	7 นิ้ว		
FS066598	208	8 นิ้ว		
FS066604	209	9 นิ้ว		



คัตเตอร์ ตราช้าง S-901

รหัสสินค้า	รุ่น	ขนาด	หน่วยบรรจุ(ชิ้น)	สี
119188	S-901	9 มม.	แพ็คเกจ 1	คละสี
119188PURP				สีม่วง
119188GREN				สีเขียว
119188BLUE				สีฟ้า



คัตเตอร์ ตราช้าง S-902

รหัสสินค้า	รุ่น	ขนาด	หน่วยบรรจุ(ชิ้น)	สี
126810	S-902	9 มม.	แพ็คเกจ 1	สีเงิน



คัตเตอร์ ตราช้าง S-903

รหัสสินค้า	รุ่น	ขนาด	หน่วยบรรจุ(ชิ้น)	สี
268718	S-903	9 มม.	แพ็คเกจ 1	สีเงิน



คัตเตอร์ ตราช้าง S-904

รหัสสินค้า	รุ่น	ขนาด	หน่วยบรรจุ(ชิ้น)	สี
276812	S-904	9 มม.	แพ็คเกจ 1	คละสี
276812GREN				สีเขียว
276812BLUE				สีฟ้า
276812PINK				สีชมพู



คัตเตอร์ ตราช้าง PC-901

รหัสสินค้า	รุ่น	ขนาด	หน่วยบรรจุ(ชิ้น)	สี
276980	PC-901	9 มม.	แพ็คเกจ 1	คละสี
276980GREN				สีเขียว
276980BLUE				สีฟ้า
276980PINK				สีชมพู



เพิ่ม

อุปกรณ์จัดเก็บเอกสาร

เทป

กาว

อุปกรณ์ตัด / เจาะกระดาษ

อุปกรณ์เย็บ / ทนั้กระดาษ

ตรายาง / แทนประทับ

อุปกรณ์นำเสนอ

แผ่นพลาสติก

อุปกรณ์สำนักงานเบ็ดเตล็ด



คัตเตอร์ トラ้าง P-901A

รหัสสินค้า	รุ่น	ขนาด	หน่วยบรรจุ(ชิ้น)	สี
154851	P-901A	9 มม.	แพ็ค 1	คละสี
154851BLUE				สีน้ำเงิน
154851YELO				สีเหลือง
154851REDD				สีแดง



คัตเตอร์ トラ้าง P-902

รหัสสินค้า	รุ่น	ขนาด	หน่วยบรรจุ(ชิ้น)	สี
135379	P-902	9 มม.	แพ็ค 1	คละสี
135379YELO				สีเหลือง
135379BLUE				สีฟ้า
135379REDD				สีแดง



คัตเตอร์ トラ้าง P-903

รหัสสินค้า	รุ่น	ขนาด	หน่วยบรรจุ(ชิ้น)
144289	P-903	9 มม.	แพ็ค 1



คัตเตอร์ トラ้าง P-904

รหัสสินค้า	รุ่น	ขนาด	หน่วยบรรจุ(ชิ้น)
300982	P-904	9 มม.	แพ็ค 1



คัตเตอร์ トラ้าง R-901

รหัสสินค้า	รุ่น	ขนาด	หน่วยบรรจุ(ชิ้น)
135362	R-901	9 มม.	แพ็ค 1



คัตเตอร์ トラช่าง R-902

รหัสสินค้า	รุ่น	ขนาด	หน่วยบรรจุ(ชิ้น)
144296	R-902	9 มม.	แพ็คเกจ 1



คัตเตอร์ トラช่าง R-903

รหัสสินค้า	รุ่น	ขนาด	หน่วยบรรจุ(ชิ้น)
154943	R-903	9 มม.	แพ็คเกจ 1



A-901



A-1801



A-902



A-1802



A-903



A-1803

คัตเตอร์ トラช่าง Regent

รหัสสินค้า	รุ่น	ขนาด	หน่วยบรรจุ(ชิ้น)	สี
154936	A-901	9 มม.	แพ็คเกจ 1	สีส้ม
154929	A-1801	18 มม.		
183240	A-902	9 มม.		
183257	A-1802	18 มม.		สีดำ
183264	A-903	9 มม.		
183271	A-1803	18 มม.		



คัตเตอร์ トラช่าง 1801

รหัสสินค้า	รุ่น	ขนาด	หน่วยบรรจุ(ชิ้น)	สี
119171	1801	18 มม.	แพ็คเกจ 1	คละสี
119171REDD				สีแดง
119171YELO				สีเหลือง



คัตเตอร์ トラช่าง S-1801

รหัสสินค้า	รุ่น	ขนาด	หน่วยบรรจุ(ชิ้น)
260590	S-1801	18 มม.	แพ็คเกจ 1



เพิ่ม

อุปกรณ์จัดเก็บเอกสาร

เทป

กาว

อุปกรณ์ตัด / เจาะกระดาษ

อุปกรณ์เย็บ / หนีกระดาษ

ตรายาง / แทนประทับ

อุปกรณ์นำเสนอ

แผ่นพลาสติก

อุปกรณ์สำนักงานเบ็ดเตล็ด



คัตเตอร์ ตราช้าง R-1801

รหัสสินค้า	รุ่น	ขนาด	หน่วยบรรจุ(ชิ้น)
135355	S-1801	18 มม.	แพ็ค 1



คัตเตอร์ ตราช้าง R-1802

รหัสสินค้า	รุ่น	ขนาด	หน่วยบรรจุ(ชิ้น)
154950	R-1802	18 มม.	แพ็ค 1



คัตเตอร์ ตราช้าง P-1801A

รหัสสินค้า	รุ่น	ขนาด	หน่วยบรรจุ(ชิ้น)	สี
154868	P-1801A	18 มม.	แพ็ค 1	คละสี
154868BLUE				สีน้ำเงิน
154868YELO				สีเหลือง
154868REDD				สีแดง



คัตเตอร์ ตราช้าง H-1801

รหัสสินค้า	รุ่น	ขนาด	หน่วยบรรจุ(ชิ้น)
144319	H-1801	18 มม.	แพ็ค 1



คัตเตอร์ ตราช้าง H-1802

รหัสสินค้า	รุ่น	ขนาด	หน่วยบรรจุ(ชิ้น)
154882	H-1802	18 มม.	แพ็ค 1



คัตเตอร์ ตราช้าง Viput P-902P

รหัสสินค้า	รุ่น	ขนาด	หน่วยบรรจุ(ชิ้น)	สี
311261	P-902P	9 มม.	แพ็ค 1	คละสี



คัตเตอร์ปากกา ตราช้าง HB-2301

รหัสสินค้า	รุ่น	ขนาด	หน่วยบรรจุ(ชิ้น)	สี
317744	HB-2301	9 มม.	แพ็ค 1	สีเงิน



คัตเตอร์ Elfen LP-01

รหัสสินค้า	รุ่น	ขนาด	หน่วยบรรจุ(ชิ้น)	สี
241919	LP-01	18 มม.	แพ็ค 1	คละสี



คัตเตอร์ Elfen LP-02

รหัสสินค้า	รุ่น	ขนาด	หน่วยบรรจุ(ชิ้น)	สี
241902	LP-02	18 มม.	แพ็ค 1	คละสี
262495				สีเขียว



คัตเตอร์ Elfen SP-01

รหัสสินค้า	รุ่น	ขนาด	หน่วยบรรจุ(ชิ้น)	สี
241933	SP-01	9 มม.	แพ็ค 1	คละสี
262235				สีแดง
262594				สีเขียว



เพิ่ม

อุปกรณ์จัดเก็บเอกสาร

เทป

กาว

อุปกรณ์ตัด / เจาะกระดาษ

อุปกรณ์เย็บ / หนีกระดาษ

ตรายาง / แทนประทับ

อุปกรณ์นำเสนองาน

แผ่นพลาสติก

อุปกรณ์สำนักงานเบ็ดเตล็ด



คัตเตอร์ Elfen SP-02

รหัสสินค้า	รุ่น	ขนาด	หน่วยบรรจุ(ชิ้น)	สี
241926	SP-02	9 มม.	แพ็คเกจ 1	คละสี



คัตเตอร์ Elfen SS-01

รหัสสินค้า	รุ่น	ขนาด	หน่วยบรรจุ(ชิ้น)	สี
241957	SS-01	9 มม.	แพ็คเกจ 1	สีเงิน



คัตเตอร์ Elfen SS-02

รหัสสินค้า	รุ่น	ขนาด	หน่วยบรรจุ(ชิ้น)	สี
241940	SS-02	9 มม.	แพ็คเกจ 1	สีเงิน



คัตเตอร์ Elfen SS-03 + ใบมีด 9 มม.

รหัสสินค้า	รุ่น	ขนาด	หน่วยบรรจุ(ชิ้น)	สี
301064	SS-03	9 มม.	แพ็คเกจ 1	สีเงิน



คัตเตอร์ด้ามพลาสติก Elfen No.1

รหัสสินค้า	รุ่น	ขนาด	หน่วยบรรจุ(ชิ้น)	สี
151355	พลาสติก No.1	18 มม.	แพ็คเกจ 1	คละสี
151362		9 มม.		สีแดง



คัตเตอร์ปากกา Mesa

รหัสสินค้า	รุ่น	หน่วยบรรจุ(ชิ้น)	สี
FS040994	PT-C1	แพ็ค 1	สีเหลือง



ใบมีดคัตเตอร์ SK5 ตราช้าง 930

รหัสสินค้า	รุ่น	องศา	ขนาด	หน่วยบรรจุ(ชิ้น)
119201	930	SK5 30 องศา	9 มม.	แพ็ค 10
127251				แพ็ค 6



ใบมีดคัตเตอร์ SK5 ตราช้าง 945

รหัสสินค้า	รุ่น	องศา	ขนาด	หน่วยบรรจุ(ชิ้น)
119218	945	SK5 45 องศา	9 มม.	แพ็ค 10
126841				แพ็ค 6



ใบมีดคัตเตอร์ SK5 ตราช้าง 1830

รหัสสินค้า	รุ่น	องศา	ขนาด	หน่วยบรรจุ(ชิ้น)
154981	1830	SK5 30 องศา	18 มม.	แพ็ค 10
159597				แพ็ค 6



ใบมีดคัตเตอร์ SK5 ตราช้าง 1845

รหัสสินค้า	รุ่น	องศา	ขนาด	หน่วยบรรจุ(ชิ้น)
119225	1845	SK5 45 องศา	18 มม.	แพ็ค 10
126834				แพ็ค 6



เพิ่ม

อุปกรณ์จัดเก็บเอกสาร

เทป

กาว

อุปกรณ์ตัด / เจาะกระดาษ

อุปกรณ์เย็บ / หนีกระดาษ

ตรายาง / แทนประทับ

อุปกรณ์นำเสนอ

แผ่นพลาสติก

อุปกรณ์สำนักงานเบ็ดเตล็ด



ใบมีดคัตเตอร์ SK2 คราซัง

รหัสสินค้า	รุ่น	องศา	ขนาด	หน่วยบรรจุ(ชิ้น)
222246	945A	SK2 45 องศา	9 มม.	แพ็ค 10
222253	1845A		18 มม.	



ใบมีดคัตเตอร์ Olfa DKB-5

รหัสสินค้า	รุ่น	องศา	ขนาด	หน่วยบรรจุ(ชิ้น)
FS030506	DKB-5	30°	9 มม.	แพ็ค 5



ใบมีดคัตเตอร์ Olfa ASB-10

รหัสสินค้า	รุ่น	องศา	ขนาด	หน่วยบรรจุ(ชิ้น)
FS030513	ASB-10	45°	9 มม.	แพ็ค 10



ใบมีดคัตเตอร์ Olfa SAB-10

รหัสสินค้า	รุ่น	องศา	ขนาด	หน่วยบรรจุ(ชิ้น)
FS047337	SAB-10	30°	9 มม.	แพ็ค 10



ใบมีดคัตเตอร์ Olfa LB-10

รหัสสินค้า	รุ่น	องศา	ขนาด	หน่วยบรรจุ(ชิ้น)
FS047344	LB-10	30°	18 มม.	แพ็ค 10



คัตเตอร์ ตราม้า H-101 (กละสี)

รหัสสินค้า	รุ่น	องศา	ขนาด	หน่วยบรรจุ(ชิ้น)
FS066727	H-101	45°	9 มม.	แพ็ค 1



คัตเตอร์ ตราม้า H-102 (กละสี)

รหัสสินค้า	รุ่น	องศา	ขนาด	หน่วยบรรจุ(ชิ้น)
FS066734	H-102	45°	9 มม.	แพ็ค 1



คัตเตอร์ ตราม้า H-303 (กละสี)

รหัสสินค้า	รุ่น	องศา	ขนาด	หน่วยบรรจุ(ชิ้น)
FS066741	H-303	45°	9 มม.	แพ็ค 1



คัตเตอร์ ตราม้า H-404 (กละสี)

รหัสสินค้า	รุ่น	องศา	ขนาด	หน่วยบรรจุ(ชิ้น)
FS066758	H-404	45°	18 มม.	แพ็ค 1



เพิ่ม

อุปกรณ์จัดเก็บเอกสาร

เทป

กาว

อุปกรณ์ตัด / เจาะกระดาษ

อุปกรณ์เย็บ / หนีกระดาษ

ตรายาง / แทนประทับ

อุปกรณ์นำเสนอ

แผ่นพลาสติก

อุปกรณ์สำนักงานเบ็ดเตล็ด



เครื่องเจาะกระดาษ ตราช้าง DP-280

รหัสสินค้า	รุ่น	รูเจาะ	หน่วยบรรจุ(ชิ้น)	สี
080563	DP-280	2 รู	แพ็ค 1	คละสี



เครื่องเจาะกระดาษ ตราช้าง DP-480

รหัสสินค้า	รุ่น	รูเจาะ	หน่วยบรรจุ(ชิ้น)	สี
080525	DP-480	2 รู	แพ็ค 1	คละสี



เครื่องเจาะกระดาษ ตราช้าง DP-500

รหัสสินค้า	รุ่น	รูเจาะ	หน่วยบรรจุ(ชิ้น)	สี
080549	DP-500	2 รู	แพ็ค 1	คละสี



เครื่องเจาะกระดาษ ตราช้าง DP-600

รหัสสินค้า	รุ่น	รูเจาะ	หน่วยบรรจุ(ชิ้น)	สี
080556	DP-600	2 รู	แพ็ค 1	คละสี



เครื่องเจาะกระดาษ ตราช้าง DP-480G

รหัสสินค้า	รุ่น	รูเจาะ	หน่วยบรรจุ(ชิ้น)	สี
086909	DP-480G	2 & 4 รู	แพ็คเกจ 1	คลละสี



เครื่องเจาะกระดาษ ตราช้าง DP-540

รหัสสินค้า	รุ่น	รูเจาะ	หน่วยบรรจุ(ชิ้น)	สี
080532	DP-540	2 & 4 รู	แพ็คเกจ 1	คลละสี
080532WHIT				สีขาว
080532BLUE				สีฟ้า
080532BLCK				สีดำ



เครื่องเจาะกระดาษ ตราช้าง DP-700

รหัสสินค้า	รุ่น	รูเจาะ	หน่วยบรรจุ(ชิ้น)	สี
170769	DP-700	2 & 4 รู	แพ็คเกจ 1	คลละสี



เครื่องเจาะกระดาษ ตราช้าง DP-800

รหัสสินค้า	รุ่น	รูเจาะ	หน่วยบรรจุ(ชิ้น)	สี
080570	DP-800	2 & 4 รู	แพ็คเกจ 1	คลละสี
080570BLCK				สีดำ
080570GREY				สีเทา



เพิ่ม

อุปกรณ์จัดเก็บเอกสาร

เทป

กาว

อุปกรณ์ตัด / เจาะกระดาษ

อุปกรณ์เย็บ / หนีกระดาษ

ตรายาง / แทนประทับ

อุปกรณ์นำเสนอ

แผ่นพลาสติก

อุปกรณ์สำนักงานเบ็ดเตล็ด



เครื่องเจาะกระดาษ ตราช้าง DP-900

รหัสสินค้า	รุ่น	รูเจาะ	หน่วยบรรจุ(ชิ้น)	สี
097561	DP-900	2 & 4 รู	แพ็ค 1	คละสี
097561BLCK				สีดำ
097561GREY				สีเทา



เครื่องเจาะกระดาษ ตราช้าง PERFO-30

รหัสสินค้า	รุ่น	รูเจาะ	หน่วยบรรจุ(ชิ้น)	สี
170752	PERFO-30	2 & 4 รู	แพ็ค 1	คละสี
170752REDD				สีแดง
170752BLUE				สีน้ำเงิน
170752GREN				สีเขียว



เครื่องเจาะกระดาษ ตราช้าง PERFO-40

รหัสสินค้า	รุ่น	รูเจาะ	หน่วยบรรจุ(ชิ้น)	สี
170776	PERFO-40	2 & 4 รู	แพ็ค 1	คละสี
170776BLCK				สีดำ
170776BLUE				สีน้ำเงิน
170776REDD				สีแดง



เครื่องเจาะกระดาษ ตราช้าง 2030

รหัสสินค้า	รุ่น	รูเจาะ	หน่วยบรรจุ(ชิ้น)	สี
102791	2030	3 รู	แพ็ค 1	สีดำ



เครื่องเจาะกระดาษ ตราช้าง HDP-2160N

รหัสสินค้า	รุ่น	รูเจาะ	หน่วยบรรจุ(ชิ้น)	สี
170783	HDP-2160N	2 & 4 รู	แพ็ค 1	คละสี



เครื่องเจาะกระดาษ ตราช้าง HDP2320

รหัสสินค้า	รุ่น	รูเจาะ	หน่วยบรรจุ(ชิ้น)	สี
101435	HDP2320	2 & 4 รู	แพ็ค 1	คละสี



เครื่องเจาะกระดาษ ตราช้าง SP-100

รหัสสินค้า	รุ่น	รูเจาะ	หน่วยบรรจุ(ชิ้น)	สี
301736	SP-100	1 รู	แพ็ค 1	คละสี



อะไหล่พลาสติกกรองเจาะ ตราช้าง HDP2320

รหัสสินค้า	รุ่น	หน่วยบรรจุ(ชิ้น)	สี
106706	HDP2320	แพ็ค 1	-



เพิ่ม

อุปกรณ์จัดเก็บเอกสาร

เทป

กาว

อุปกรณ์ตัด / เจาะกระดาษ



อะไหล่เหล็กเจาะ ตราช้าง HDP2320

รหัสสินค้า	รุ่น	หน่วยบรรจุ(ชิ้น)	สี
106713	HDP2320	แพ็คเกจ 1	-

อุปกรณ์เย็บ / หนีกระดาษ

ตรายาง / แทนประทับ

อุปกรณ์นำเสนอ

แผ่นพลาสติก

อุปกรณ์สำนักงาน เบ็ดเตล็ด



อะไหล่แกนเจาะ ตราช้าง KC160N121

รหัสสินค้า	รุ่น	หน่วยบรรจุ(ชิ้น)	สี
212506	KC160N121	แพ็คเกจ 1	-



อะไหล่แป้นรองเครื่องเจาะ ตราช้าง KC160N127

รหัสสินค้า	รุ่น	หน่วยบรรจุ(ชิ้น)	สี
212599	KC160N127	แพ็คเกจ 1	-



เครื่องเจาะกระดาษ Elfen DP-480

รหัสสินค้า	รุ่น	รูเจาะ	หน่วยบรรจุ(ชิ้น)	สี
125028	DP-480	2 รู	แพ็คเกจ 1	คละสี



เครื่องเจาะกระดาษ Elfen DP-600

รหัสสินค้า	รุ่น	รูเจาะ	หน่วยบรรจุ(ชิ้น)	สี
256074	DP-600	2 รู	แพ็ค 1	คละสี



เครื่องเจาะรูเดี่ยว แบบคีม DL1101

รหัสสินค้า	รุ่น	หน่วยบรรจุ(ชิ้น)	สี
FS041083	DL1101	แพ็ค 1	-

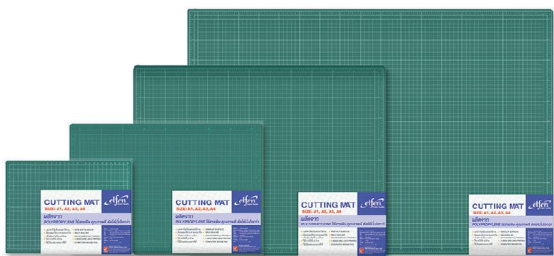

แผ่นรองตัด Elfen

รหัสสินค้า	ขนาด	หน่วยบรรจุ(ชิ้น)	สี
137700	A4	แพ็ค 1	สีเขียว
137717	A3		
145798	A2		
161583	A1		

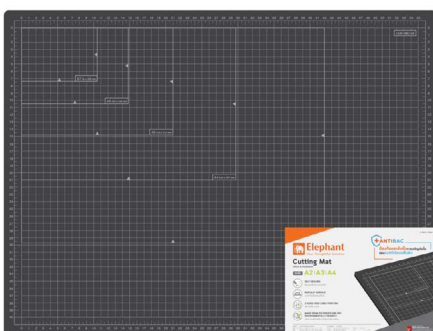

แผ่นรองตัด แอนตี้แบคทีเรีย ตราช้าง Antibac

รหัสสินค้า	ขนาด	หน่วยบรรจุ(ชิ้น)	สี
297497	A2	แพ็ค 1	สีดำ
297558	A3		
297626	A4		





เพิ่ม

อุปกรณ์จัดเก็บเอกสาร

เทป

กาว

อุปกรณ์ตัด / เจาะกระดาษ

อุปกรณ์เย็บ / หนีบกระดาษ

ตรายาง / แทนประทับ

อุปกรณ์นำเสนอ

แผ่นพลาสติก

อุปกรณ์สำนักงานเบ็ดเตล็ด



เครื่องเย็บ เบอร์ 10 คราซัง EVO

รหัสสินค้า	รุ่น	หน่วยบรรจุ(ชิ้น)	สี
123130	EVO	แพ็ค 3	คละสี



เครื่องเย็บ คราซัง เบอร์ 10

รหัสสินค้า	รุ่น	หน่วยบรรจุ(ชิ้น)	สี
099589	เบอร์ 10	แพ็ค 3	คละสี



เครื่องเย็บ เบอร์ 10 คราซัง Star

รหัสสินค้า	รุ่น	หน่วยบรรจุ(ชิ้น)	สี
227586	เบอร์ 10 Star	แพ็ค 1	คละสี
227586REDD			สีแดง
227586ORAG			สีส้ม
227586WHIT			สีขาว
227586GREN			สีเขียว



เครื่องเย็บ เบอร์ 10 คราซัง Base

รหัสสินค้า	รุ่น	หน่วยบรรจุ(ชิ้น)	สี
227647	เบอร์ 10 Base	แพ็ค 1	คละสี
227647REDD			สีแดง
227647ORAG			สีส้ม
227647WHIT			สีขาว
227647GREN			สีเขียว



เครื่องเย็บ เบอร์ 10 คราซัง Evo Star

รหัสสินค้า	รุ่น	หน่วยบรรจุ(ชิ้น)	สี
227708	Evo Star	แพ็ค 1	คละสี

Office Supplies



เครื่องเย็บ เบอร์ 10 ตราช้าง Evo Sphere

รหัสสินค้า	รุ่น	หน่วยบรรจุ(ชิ้น)	สี
293970	Evo Sphere	แพ็ค 1	คละสี



เครื่องเย็บ เบอร์ 10 ตราช้าง EVO Base

รหัสสินค้า	รุ่น	หน่วยบรรจุ(ชิ้น)	สี
227760	EVO Base	แพ็ค 1	คละสี



เครื่องเย็บ เบอร์ 10 ตราช้าง EVO Super Base

รหัสสินค้า	รุ่น	หน่วยบรรจุ(ชิ้น)	สี
228125	EVO Super Base	แพ็ค 1	คละสี



เครื่องเย็บแบบพกพา เบอร์ 10 ตราช้าง PT-10

รหัสสินค้า	รุ่น	หน่วยบรรจุ(ชิ้น)	สี
310899	PT-10	แพ็ค 1	คละสี



เพิ่ม

อุปกรณ์จัดเก็บเอกสาร

เทป

กาว

อุปกรณ์ตัด / เจาะกระดาษ

อุปกรณ์เย็บ / หนีบกระดาษ

ตรายาง / แทนประทับ

อุปกรณ์นำเสนอ

แผ่นพลาสติก

อุปกรณ์สำนักงานเบ็ดเตล็ด



เครื่องเย็บ ตราช้าง HS-E10

รหัสสินค้า	รุ่น	หน่วยบรรจุ(ชิ้น)	สี
080440	HS-E10	แพ็ค 1	คละสี
080440BLUE			สีน้ำเงิน
080440GREY			สีเทา
080440PINK			สีชมพู
161422			คละสีนีออน
161422REDD			สีแดงนีออน
161422ORAG			สีส้มนีออน
161422GREN			สีเขียวนีออน



เครื่องเย็บ ตราช้าง HS-10EN

รหัสสินค้า	รุ่น	หน่วยบรรจุ(ชิ้น)	สี
101275	HS-10EN	แพ็ค 1	คละสี



เครื่องเย็บ ตราช้าง LE-10 บลิสเตอร์

รหัสสินค้า	รุ่น	หน่วยบรรจุ(ชิ้น)	สี
272234	LE-10	แพ็ค 1	คละสี
272234REDD			สีแดง
272234GREN			สีเขียว
272234WHIT			สีขาว
272234BLCK			สีดำ



เครื่องเย็บ ตราช้าง LE-10F บลิสเตอร์

รหัสสินค้า	รุ่น	หน่วยบรรจุ(ชิ้น)	สี
272241	LE-10F	แพ็ค 1	คละสี
272241BLUE			สีฟ้า
272241REDD			สีแดง
272241GREN			สีเขียว



เครื่องเย็บ ตราช้าง LE-35

รหัสสินค้า	รุ่น	หน่วยบรรจุ(ชิ้น)	สี
227821REDD	LE-35	แพ็คเกจ 1	สีแดง ●
227821ORAG			สีส้ม ●
227821GREN			สีเขียว ●
227821WHIT			สีขาว ○
272258			คละสี ●



เครื่องเย็บ ตราช้าง LE-45F บลิสเตอร์

รหัสสินค้า	รุ่น	หน่วยบรรจุ(ชิ้น)	สี
272265	LE-45F	แพ็คเกจ 1	คละสี ●
272265REDD			สีแดง ●
272265GREN			สีเขียว ●
272265BLUE			สีน้ำเงิน ●



เครื่องเย็บพร้อมที่กอนลวด ตราช้าง No.DS-B8ER

	รหัสสินค้า	รุ่น	หน่วยบรรจุ(ชิ้น)	สี
A	080488	No.DS-B8ER	แพ็คเกจ 1	คละสี
B	161408			คละสีนีออน



เครื่องเย็บ ตราช้าง DS-45

รหัสสินค้า	รุ่น	หน่วยบรรจุ(ชิ้น)	สี
080518	DS-45	แพ็คเกจ 1	คละสี



เพิ่ม

อุปกรณ์จัดเก็บเอกสาร

เทป

กาว

อุปกรณ์ตัด / เจาะกระดาษ

อุปกรณ์เย็บ / หนีบกระดาษ

ตรายาง / แท่นประทับ

อุปกรณ์นำเสนอ

แผ่นพลาสติก

อุปกรณ์สำนักงานเบ็ดเตล็ด



เครื่องเย็บ ตราช้าง DS-45N Base

รหัสสินค้า	รุ่น	หน่วยบรรจุ(ชิ้น)	สี
242510	DS-45N Base	แพ็คเกจ 1	คละสี



เครื่องเย็บ ตราช้าง DS-45N

รหัสสินค้า	รุ่น	หน่วยบรรจุ(ชิ้น)	สี
080495	DS-45N	แพ็คเกจ 1	คละสี
080495GREY			สีเทา
080495BLCK			สีดำ
080495BLUE			สีน้ำเงิน
161415			คละสีนีออน
161415REDD			สีแดงนีออน
161415ORAN			สีส้มนีออน
161415GREN			สีเขียวนีออน



เครื่องเย็บ ตราช้าง DS-45L

รหัสสินค้า	รุ่น	หน่วยบรรจุ(ชิ้น)	สี
115012	DS-45L	แพ็คเกจ 1	สีดำ



เครื่องเย็บ ตราช้าง HD-2066

รหัสสินค้า	รุ่น	หน่วยบรรจุ(ชิ้น)	สี
128838	HD-2066	แพ็คเกจ 1	คละสี



เครื่องเย็บ ตราช่าง Power Pro S-3023

รหัสสินค้า	รุ่น	หน่วยบรรจุ(ชิ้น)	สี
128845	Power Pro S-3023	แพ็ค 1	-



เครื่องเย็บ สำหรับงานหนัก ตราช่าง No.DS23S13 QL

รหัสสินค้า	รุ่น	หน่วยบรรจุ(ชิ้น)	สี
145804	No.DS23S13 QL	แพ็ค 1	-



เครื่องเย็บ สำหรับงานหนัก ตราช่าง No.DS23S20 FL

รหัสสินค้า	รุ่น	หน่วยบรรจุ(ชิ้น)	สี
145811	No.DS23S20 FL	แพ็ค 1	-



เครื่องเย็บ สำหรับงานหนัก ตราช่าง No.DS23S15 FL

รหัสสินค้า	รุ่น	หน่วยบรรจุ(ชิ้น)	สี
170738	No.DS23S15 FL	แพ็ค 1	-



เพิ่ม

อุปกรณ์จัดเก็บเอกสาร

เทป

กาว

อุปกรณ์ตัด / เจาะกระดาษ

อุปกรณ์เย็บ / หนีบกระดาษ

ตรายาง / แทนประทับ

อุปกรณ์นำเสนอ

แผ่นพลาสติก

อุปกรณ์สำนักงานเบ็ดเตล็ด



เครื่องเย็บ สำหรับงานหนัก ตราช้าง No.No.DS23S24 FL

รหัสสินค้า	รุ่น	หน่วยบรรจุ(ชิ้น)	สี
170745	No.DS23S24 FL	แพ็ค 1	-



เครื่องเย็บ สำหรับงานหนัก ตราช้าง No.HD-23L24FL

รหัสสินค้า	รุ่น	หน่วยบรรจุ(ชิ้น)	สี
228156	No.HD-23L24FL	แพ็ค 1	-



เครื่องเย็บ สำหรับงานหนัก ตราช้าง No.LE-23S13QL

รหัสสินค้า	รุ่น	หน่วยบรรจุ(ชิ้น)	สี
228187	No.LE-23S13QL	แพ็ค 1	-



ชุดเครื่องเย็บพร้อมลวด ตราช้าง HS-10EN/Y2

รหัสสินค้า	รุ่น	หน่วยบรรจุ(ชิ้น)	สี
117320	HS-10EN/Y2	แพ็ค 1	คละสี
117320WHIT			สีขาว
117320BLUE			สีฟ้า
117320YELO			สีเหลือง
117320PINK			สีชมพู



ชุดเครื่องเย็บพร้อมลวด ตราช้าง HS-10H/Y2

รหัสสินค้า	รุ่น	หน่วยบรรจุ(ชิ้น)	สี
086855	HS-10H/Y2	แพ็ค 1	คละสี



ชุดเครื่องเย็บพร้อมลวด ตราช้าง HS-10A/Y2

รหัสสินค้า	รุ่น	หน่วยบรรจุ(ชิ้น)	สี
097608	HS-10A/Y2	แพ็คเกจ 1	คละสี



ชุดเครื่องเย็บพร้อมลวด ตราช้าง HS-10/Y2

รหัสสินค้า	รุ่น	หน่วยบรรจุ(ชิ้น)	สี
122843	HS-10/Y2	แพ็คเกจ 1	คละสี



ชุดเครื่องเย็บพร้อมลวด ตราช้าง DS-45N/Y

รหัสสินค้า	รุ่น	หน่วยบรรจุ(ชิ้น)	สี
117313	DS-45N/Y	แพ็คเกจ 1	คละสี
262709			สีขาว



ชุดเครื่องเย็บพร้อมลวด ตราช้าง DS-45N EVO/Y2

รหัสสินค้า	รุ่น	หน่วยบรรจุ(ชิ้น)	สี
117337	DS-45N EVO/Y2	แพ็คเกจ 1	คละสี



ชุดเครื่องเย็บพร้อมลวด ตราช้าง DS-45N BASE/Y2

รหัสสินค้า	รุ่น	หน่วยบรรจุ(ชิ้น)	สี
258351	DS-45N BASE/Y2	แพ็คเกจ 1	คละสี



เพิ่ม

อุปกรณ์จัดเก็บเอกสาร

เทป

กาว

อุปกรณ์ตัด / เจาะกระดาษ

อุปกรณ์เย็บ / หนีบกระดาษ

ตรายาง / แทนประทับ

อุปกรณ์นำเสนอ

แผ่นพลาสติก

อุปกรณ์สำนักงานเบ็ดเตล็ด



ชุดเครื่องเย็บพร้อมลวด ตราช้าง HS-E10/Y2

รหัสสินค้า	รุ่น	หน่วยบรรจุ(ชิ้น)	สี
117634	HS-E10/Y2	แพ็ค 1	คละสี



ชุดเครื่องเย็บพร้อมลวด เบอร์ 10 ตราช้าง STAR/Y2

รหัสสินค้า	รุ่น	หน่วยบรรจุ(ชิ้น)	สี
227616	STAR/Y2	แพ็ค 1	คละสี



ชุดเครื่องเย็บพร้อมลวด เบอร์ 10 ตราช้าง EVO STAR/Y2

รหัสสินค้า	รุ่น	หน่วยบรรจุ(ชิ้น)	สี
227739	EVO STAR/Y2	แพ็ค 1	คละสี



ชุดเครื่องเย็บพร้อมลวด เบอร์ 10 ตราช้าง Retro/Y2

รหัสสินค้า	รุ่น	หน่วยบรรจุ(ชิ้น)	สี
228279	Retro/Y2	แพ็ค 1	คละสี



ชุดเครื่องเย็บพร้อมลวด เบอร์ 10 ตราช้าง Evo Sphere/Y2

รหัสสินค้า	รุ่น	หน่วยบรรจุ(ชิ้น)	สี
293963	Evo Sphere/Y2	แพ็ค 1	คละสี



ชุดเครื่องเย็บพร้อมหลอด เบอร์ 10 ตราช้าง Evo Super Base/Y2

รหัสสินค้า	รุ่น	หน่วยบรรจุ(ชิ้น)	สี
261276	Evo Super Base/Y2	แพ็ค 1	สีส้ม
261283			สีขาว



ชุดเครื่องเย็บพร้อมหลอด เบอร์ 10 ตราช้าง Base/Y2

รหัสสินค้า	รุ่น	หน่วยบรรจุ(ชิ้น)	สี
227678	เบอร์ 10 Base/Y2	แพ็ค 1	คละสี



ชุดเครื่องเย็บพร้อมหลอด ตราช้าง Mini-10/Y2

รหัสสินค้า	รุ่น	หน่วยบรรจุ(ชิ้น)	สี
086831	Mini-10/Y2	แพ็ค 1	คละสี



เครื่องเย็บ เบอร์ 10 Elfen

รหัสสินค้า	รุ่น	หน่วยบรรจุ(ชิ้น)	สี
125035	เบอร์ 10	แพ็ค 1	คละสี 
125035WHIT			สีขาว 
125035PINK			สีชมพู 
125035BLUE			สีฟ้า 



เครื่องเย็บ Elfen 45P

รหัสสินค้า	รุ่น	หน่วยบรรจุ(ชิ้น)	สี
149499	45P	แพ็ค 1	คละสี



เพิ่ม

อุปกรณ์จัดเก็บเอกสาร

เทป

กาว



เครื่องเย็บ สำหรับงานหนัก Elfen แคนกาโร HD-23S13

รหัสสินค้า	รุ่น	หน่วยบรรจุ(ชิ้น)	สี
164270	HD-23S13	แพ็ค 1	-

อุปกรณ์ตัด / เจาะกระดาษ



เครื่องเย็บ สำหรับงานหนัก Elfen แคนกาโร HD-23S17

รหัสสินค้า	รุ่น	หน่วยบรรจุ(ชิ้น)	สี
086817	HD-23S17	แพ็ค 1	-

ตาราง / แผ่นประทับ

อุปกรณ์นำเสนอ



เครื่องเย็บ สำหรับงานหนัก Elfen แคนกาโร HD-23S24

รหัสสินค้า	รุ่น	หน่วยบรรจุ(ชิ้น)	สี
086824	HD-23S24	แพ็ค 1	-

แผ่นพลาสติก

อุปกรณ์สำนักงานเบ็ดเตล็ด



ชุดเครื่องเย็บพร้อมลวด เบอร์ 10 Elfen

รหัสสินค้า	รุ่น	หน่วยบรรจุ(ชิ้น)	สี
129361	เบอร์ 10	แพ็ค 1	-



ชุดเครื่องเย็บพร้อมลวด เบอร์ 45 Elfen

รหัสสินค้า	รุ่น	หน่วยบรรจุ(ชิ้น)	สี
281410	เบอร์ 45	แพ็ค 1	คละสี



ชุดเครื่องเย็บพร้อมลวด เบอร์ 10 Elfen PS-10

รหัสสินค้า	รุ่น	หน่วยบรรจุ(ชิ้น)	สี
281465	เบอร์ 10 PS-10	แพ็คเกจ 1	คละสี



ชุดเครื่องเย็บพร้อมลวด เบอร์ 45 Elfen PS-45

รหัสสินค้า	รุ่น	หน่วยบรรจุ(ชิ้น)	สี
281540	เบอร์ 45 PS-45	แพ็คเกจ 1	คละสี



เครื่องเย็บ Max HD-10

รหัสสินค้า	รุ่น	หน่วยบรรจุ(ชิ้น)	สี
FS000753	Max HD-10	แพ็คเกจ 1	คละสี



เครื่องเย็บ Max HD-10N

รหัสสินค้า	รุ่น	หน่วยบรรจุ(ชิ้น)	สี
FS041632	Max HD-10N	แพ็คเกจ 1	คละสี



เครื่องเย็บ Max HD-10D

รหัสสินค้า	รุ่น	หน่วยบรรจุ(ชิ้น)	สี
FS041649	Max HD-10D	แพ็คเกจ 1	คละสี 
FS047030			สีน้ำเงิน 
FS047047			สีชมพู 
FS047054			สีเหลือง 



เพิ่ม

อุปกรณ์จัดเก็บเอกสาร

เทป

กาว

อุปกรณ์ตัด / เจาะกระดาษ

อุปกรณ์เย็บ / หนีบกระดาษ

ตรายาง / แทนประทับ

อุปกรณ์นำเสนอ

แผ่นพลาสติก

อุปกรณ์สำนักงานเบ็ดเตล็ด



เครื่องเย็บ Max HD-10FL

รหัสสินค้า	รุ่น	หน่วยบรรจุ(ชิ้น)	สี
FS041656	Max HD-10FL	แพ็คเกจ 1	คละสี
FS047061			สีน้ำเงิน
FS047078			สีเขียว
FS047085			สีชมพู



เครื่องเย็บ Max HD-10TLK

รหัสสินค้า	รุ่น	หน่วยบรรจุ(ชิ้น)	สี
FS041670	Max HD-10TLK	แพ็คเกจ 1	คละสี



เครื่องเย็บ Max HD-50

รหัสสินค้า	รุ่น	หน่วยบรรจุ(ชิ้น)	สี
FS041687	Max HD-50	แพ็คเกจ 1	คละสี
FS047092			สีน้ำเงิน
FS047108			สีชมพู
FS047115			สีน้ำตาล



เครื่องเย็บ Max พร้อมที่กอนลวด HD-50R

รหัสสินค้า	รุ่น	หน่วยบรรจุ(ชิ้น)	สี
FS041694	Max HD-50R	แพ็คเกจ 1	คละสี
FS047122			สีน้ำเงิน
FS047139			สีเทา
FS047146			สีชมพู
FS047153			สีน้ำตาล



เครื่องเย็บ Max HD-88

รหัสสินค้า	รุ่น	หน่วยบรรจุ(ชิ้น)	สี
FS041700	Max HD-88	แพ็คเกจ 1	คละสี
FS047160			สีน้ำเงิน
FS047177			สีเทา
FS047184			สีชมพู
FS047191			สีน้ำตาล

Office Supplies



เครื่องเย็บ Max พร้อมที่ถอนลวด HD-88R

รหัสสินค้า	รุ่น	หน่วยบรรจุ(ชิ้น)	สี
FS041717	HD-88R	แพ็ค 1	กระดาษสี
FS047207			สีน้ำเงิน
FS047214			สีน้ำตาล
FS047221			สีชมพู



เครื่องยิงบอร์ด ตราช้าง TS-13H

รหัสสินค้า	รุ่น	หน่วยบรรจุ(ชิ้น)	สี
097592	TS-13H	แพ็ค 1	-



เครื่องยิงบอร์ด ตราช้าง TP10

รหัสสินค้า	รุ่น	หน่วยบรรจุ(ชิ้น)	สี
102814	TP10	แพ็ค 1	สีน้ำเงิน



เครื่องยิงบอร์ด Elfen No.TS-610

รหัสสินค้า	รุ่น	หน่วยบรรจุ(ชิ้น)	สี
148447	No.TS-610	แพ็ค 1	-



เครื่องยิงบอร์ด Elfen No.TP8S

รหัสสินค้า	รุ่น	หน่วยบรรจุ(ชิ้น)	สี
158033	No.TP8S	แพ็ค 1	สีน้ำเงิน



เพิ่ม

อุปกรณ์จัดเก็บเอกสาร

เทป

กาว

อุปกรณ์ตัด / เจาะกระดาษ

อุปกรณ์เย็บ / หนีบกระดาษ

ตรายาง / แทนประทับ

อุปกรณ์นำเสนองาน

แผ่นพลาสติก

อุปกรณ์สำนักงานเบ็ดเตล็ด



เครื่องยิงบอร์ด Max HD-TG-A

รหัสสินค้า	รุ่น	หน่วยบรรจุ(ชิ้น)	สี
FS000784	Max HD-TG-A	แพ็คเกจ 1	สีน้ำตาล



เครื่องยิงบอร์ด Max HD-TG-D

รหัสสินค้า	รุ่น	หน่วยบรรจุ(ชิ้น)	สี
FS000791	Max HD-TG-D	แพ็คเกจ 1	สีแดง



คีมเย็บกระดาษ ตราม้า HP-101

รหัสสินค้า	รุ่น	หน่วยบรรจุ(ชิ้น)	สี
FS066765	HP-101	แพ็คเกจ 1	คละสี



คีมเย็บกระดาษ ตราม้า HP-201

รหัสสินค้า	รุ่น	หน่วยบรรจุ(ชิ้น)	สี
FS066772	HP-201	แพ็คเกจ 1	คละสี



เครื่องยิงบอร์ด ตราม้า H-13H

รหัสสินค้า	รุ่น	หน่วยบรรจุ(ชิ้น)	สี
FS066826	H-13H	แพ็คเกจ 1	คละสี
FS066840			สีดำ
FS066857			สีแดง
FS066833			สีน้ำเงิน

Office Supplies



เครื่องยิงบอร์ด ตราม้า H-14P

รหัสสินค้า	รุ่น	หน่วยบรรจุ(ชิ้น)	สี
FS066789	H-14P	แพ็ค 1	คละสี
FS066819			สีดำ
FS066796			สีแดง
FS066802			สีน้ำเงิน



ลวดเย็บ ตราช้าง เบอร์ 10 บิ๊กบูม

รหัสสินค้า	รุ่น	หน่วยบรรจุ(ชิ้น)
119164	เบอร์ 10 บิ๊กบูม	แพ็ค 1
122850		แพ็ค 4



ลวดเย็บ ตราช้าง เบอร์ 10 ซอฟท์คลิก

รหัสสินค้า	รุ่น	หน่วยบรรจุ(ชิ้น)
131951	เบอร์ 10 ซอฟท์คลิก	แพ็ค 1



ลวดเย็บโกกานีเย ตราช้าง

รหัสสินค้า	เบอร์	หน่วยบรรจุ(ชิ้น)
138035	เบอร์ 10	แพ็ค 1
142933		แพ็ค 4
143176		แพ็ค 24
145835	เบอร์ 3 (24/6)	แพ็ค 1
115081		แพ็ค 3
SP145835P024		แพ็ค 24
145828		แพ็ค 1
115098	เบอร์ 35 (26/6)	แพ็ค 3
SP145828P024		แพ็ค 24
146801		แพ็ค 1
SP146801P012	เบอร์ B8	แพ็ค 12
146818	เบอร์ T-10	แพ็ค 1
146825	เบอร์ T-13	
146832	เบอร์ 23/6H	
148461	เบอร์ 23/8H	
146849	เบอร์ 23/10H	
146856	เบอร์ 23/13H	
146863	เบอร์ 23/15H	
146870	เบอร์ 23/17H	
146887	เบอร์ 23/20H	
146894	เบอร์ 23/24H	



เพิ่ม

อุปกรณ์จัดเก็บเอกสาร

เทป

กาว

อุปกรณ์ตัด / เจาะกระดาษ

อุปกรณ์เย็บ / หนีบกระดาษ

ตรายาง / แทนประทับ

อุปกรณ์นำเสนอ

แผ่นพลาสติก

อุปกรณ์สำนักงานเบ็ดเตล็ด



ลวดเย็บไทกาเนียพร้อมเครื่องเย็บ ตราช้าง Buddy Pack

รหัสสินค้า	รุ่น	หน่วยบรรจุ(ชิ้น)
192198	เบอร์ 10	แพ็ค 1



ลวดเย็บ Elfen

รหัสสินค้า	รุ่น	หน่วยบรรจุ(ชิ้น)
108830	เบอร์ 10	แพ็ค 1
145699	เบอร์ 3 (24/6)	
145705	เบอร์ 35 (26/6)	



ลวดเย็บ Max



รหัสสินค้า	รุ่น	หน่วยบรรจุ(ชิ้น)
FS030445	เบอร์ 10-1M	แพ็ค 1
SPFS030445P024		แพ็ค 24
FS047238	เบอร์ 10-5M	แพ็ค 1
FS030452	เบอร์ 35-1M	
SPFS030452P024	เบอร์ 35-5M	แพ็ค 24
FS047245	เบอร์ 35-5M	แพ็ค 1
FS030469	เบอร์ 3-1M	
SPFS030469P024	เบอร์ 3-1M	แพ็ค 24
FS040086	เบอร์ M8-1M	แพ็ค 1
SPFS040086P012		แพ็ค 12
FS047252	เบอร์ M8-5M	แพ็ค 1



ลวดเย็บ Max Heavy Duty

รหัสสินค้า	รุ่น	หน่วยบรรจุ(ชิ้น)
FS040093	เบอร์ 1210FA-H (23/10)	แพ็ค 1
FS040109	เบอร์ 1213FA-H (23/13)	
FS040116	เบอร์ 1215FA-H (23/15)	
FS040123	เบอร์ 1217FA-H (23/17)	

Office Supplies



ลวดยิงบอร์ด Max

รหัสสินค้า	รุ่น	หน่วยบรรจุ(ชิ้น)
FS040130	เบอร์ T3-10MB	แพ็ค 1
FS040147	เบอร์ T3-13MB	



ที่ถอนลวดเย็บ ตราช้าง SR-45T

รหัสสินค้า	รุ่น	หน่วยบรรจุ(ชิ้น)	สี
170790	SR-45T	แพ็ค 1	คละสี



ที่ถอนลวดเย็บ ตราช้าง SR-246

รหัสสินค้า	รุ่น	หน่วยบรรจุ(ชิ้น)	สี
295882	SR-246	แพ็ค 1	สีดำ



ที่ถอนลวดเย็บ ตราจิ้งจอก SR500

รหัสสินค้า	รุ่น	หน่วยบรรจุ(ชิ้น)	สี
102807	SR500	แพ็ค 1	สีดำ



ที่ถอนลวดแบบคิม Eagle 1039A

รหัสสินค้า	รุ่น	หน่วยบรรจุ(ชิ้น)
FS041090	1039A	แพ็ค 1



เพิ่ม

อุปกรณ์จัดเก็บเอกสาร

เทป

กาว



ลวดเสียบ ตราช้าง No.1 แบบกลม 33

รหัสสินค้า	รุ่น	ขนาด	หน่วยบรรจุ(ชิ้น)
172558	แบบกลม	33 ม.	แพ็ค 50

อุปกรณ์ตัด / เจาะกระดาษ



ลวดเสียบ ตราช้าง No.1 แบบเหลี่ยม 31

รหัสสินค้า	รุ่น	ขนาด	หน่วยบรรจุ(ชิ้น)
172565	แบบเหลี่ยม	31 ม.	แพ็ค 50

ตรายาง / แทนประทับ

อุปกรณ์นำเสนอ



ลวดเสียบ Elfen No.1 แบบกลม

รหัสสินค้า	รุ่น	ขนาด	หน่วยบรรจุ(ชิ้น)
130206	แบบกลม	33 ม.	แพ็ค 50
296650			แพ็ค 300

แผ่นพลาสติก

อุปกรณ์สำนักงานเบ็ดเตล็ด



ลวดเสียบ Elfen No.1 แบบเหลี่ยม

รหัสสินค้า	รุ่น	ขนาด	หน่วยบรรจุ(ชิ้น)
130213	แบบเหลี่ยม	31 ม.	แพ็ค 50



ลวดเสียบ ตราม้า No.1 แบบกลม 1

รหัสสินค้า	รุ่น	ขนาด	หน่วยบรรจุ(ชิ้น)
FS040949	แบบกลม 1	32 ม.	แพ็ค 50



ลวดเสียบกลม ตราม้า เบอร์ 1

รหัสสินค้า	รุ่น	หน่วยบรรจุ(ตัว)	สี
FS066871	เบอร์ 1	แพ็ค 150	สีดำ

Office Supplies



ลวดเสียบกลม ตราม้า เบอร์ 0

รหัสสินค้า	รุ่น	หน่วยบรรจุ(ตัว)	สี
FS066888	เบอร์ 0	แพ็ค 25	สีเงิน



ลวดเสียบ ตราม้า No.1 แบบเหลี่ยม 1

รหัสสินค้า	รุ่น	ขนาด	หน่วยบรรจุ(ชิ้น)
FS040956	แบบเหลี่ยม 1	32 ม.	แพ็ค 50



คลิปดำ ตราช้าง

รหัสสินค้า	รุ่น	ขนาด	หน่วยบรรจุ(ชิ้น)	สี
264871	E112	19 มม.	แพ็ค 12	สีดำ
264888	E111	25 มม.		
264895	E110	32 มม.		
264901	E109	40 มม.		
264918	E108	50 มม.		



คลิปดำ Elfen

รหัสสินค้า	รุ่น	ขนาด	หน่วยบรรจุ(ชิ้น)	สี
266608	112	19 มม.	แพ็ค 12	สีดำ
266561	111	25 มม.		
266578	110	32 มม.		
266585	109	40 มม.		
266592	108	50 มม.		



คลิปดำ ตราม้า

รหัสสินค้า	รุ่น	หน่วยบรรจุ(ชิ้น)	สี
FS040895	เบอร์ 108	แพ็ค 12	สีดำ
FS040901	เบอร์ 109		
FS040918	เบอร์ 110		
FS040925	เบอร์ 111		
FS040932	เบอร์ 112		
FS046880	เบอร์ 113		



เพิ่ม

อุปกรณ์จัดเก็บเอกสาร

เทป

กาว

อุปกรณ์ตัด / เจาะกระดาษ

อุปกรณ์เย็บ / ทียบกระดาษ

ตรายาง / แทนประทับ

อุปกรณ์นำเสนอ

แผ่นพลาสติก

อุปกรณ์สำนักงานเบ็ดเตล็ด



คลิปดำ ตราม้า เบอร์ 107

รหัสสินค้า	รุ่น	หน่วยบรรจุ(ตัว)	สี
FS066864	เบอร์ 107	แพ็ค 6	สีดำ



คลิปดำ SDI

รหัสสินค้า	รุ่น	เบอร์	หน่วยบรรจุ(ตัว)	สี
FS066895	0222	เบอร์ 108	แพ็ค 12	สีดำ
FS066901	0223	เบอร์ 109		
FS066918	0224	เบอร์ 110		
FS066925	0225	เบอร์ 111		
FS066932	0226	เบอร์ 112		
FS066949	0227	เบอร์ 113		



คลิปดำ E'SY จัมโบ้

รหัสสินค้า	รุ่น	หน่วยบรรจุ(ตัว)	สี
FS066956	เบอร์ 106	แพ็ค 6	สีดำ



คลิปดำ E'SY

รหัสสินค้า	เบอร์	หน่วยบรรจุ(ตัว)	สี
FS066963	เบอร์ 108	แพ็ค 12	สีดำ
FS066970	เบอร์ 109		
FS066987	เบอร์ 110		
FS066994	เบอร์ 111		
FS067007	เบอร์ 112		
FS067014	เบอร์ 113		



ตรายางวันที่ นานมี

รหัสสินค้า	รุ่น	หน่วยบรรจุ(ชิ้น)
FS047269	ตรายางวันที่ภาษาไทย นานมี NM-220	แพ็ค 1
FS047276	ตรายางวันที่ภาษาอังกฤษ นานมี NM-221	



123456

12345678

ตรายางตัวเลข นานมี

รหัสสินค้า	รุ่น	หน่วยบรรจุ(ชิ้น)
FS047283	ตรายางตัวเลข 6 หลัก นานมี	แพ็ค 1
FS047290	ตรายางตัวเลข 8 หลัก นานมี	



๑๒ มี.ค. ๒๕๖๘

12 มี.ค. 2568

12 MAR 2025

ตรายางวันที่ E'SY ขนาดอักษร 4 มม.

รหัสสินค้า	รุ่น	หน่วยบรรจุ(ชิ้น)
FS060671	ภาษาไทย เลขไทย	แพ็ค 1
FS060688	ภาษาไทย เลขอารบิก	
FS060695	ภาษาอังกฤษ เลขอารบิก	

รับแล้ว
07 ก.พ. 2555



จ่ายแล้ว
07 ก.พ. 2555



00 AUG 2010



PAID
29 JUN 2011



ตรายางวันที่พร้อมข้อความ Art D-4

รหัสสินค้า	รุ่น	หน่วยบรรจุ(ชิ้น)
FS060701	ตรายางวันที่พร้อมข้อความ "รับแล้ว"	แพ็ค 1
FS060718	ตรายางวันที่พร้อมข้อความ "จ่ายแล้ว"	
FS060725	ตรายางวันที่พร้อมข้อความ "Received"	
FS060732	ตรายางวันที่พร้อมข้อความ "Paid"	



๑๗ พ.ย. ๒๕๖๘

๑๗ พ.ย. ๒๕๖๘

17 พ.ย. 2569

17 พ.ย. 2569

17 MAY 2026

17 MAY 2025

ตรายางวันที่ หมึกในตัว Trodat

รหัสสินค้า	รุ่น	สีหมึก	หน่วยบรรจุ(ชิ้น)
FS048549	ภาษาไทย-เลขอารบิก	หมึกน้ำเงิน	แพ็ค 1
FS048556	ภาษาไทย-เลขอารบิก	หมึกแดง	
FS048563	ภาษาไทย-เลขไทย	หมึกน้ำเงิน	
FS048570	ภาษาไทย-เลขไทย	หมึกแดง	
FS048587	ภาษาอังกฤษ-เลขอารบิก	หมึกน้ำเงิน	
FS048594	ภาษาอังกฤษ-เลขอารบิก	หมึกแดง	



เพิ่ม

อุปกรณ์จัดเก็บเอกสาร

เทป

กาว



ตารางวันที่หมึกในตัว Shiny S-300

รหัสสินค้า	รุ่น	สีหมึก	หน่วยบรรจุ(ชิ้น)
FS060947	ภาษาไทย-เลขไทย	หมึกน้ำเงิน	แพ็ค 1
FS060961	ภาษาไทย-เลขอารบิก		
FS060985	ภาษาอังกฤษ-เลขอารบิก		
FS060954	ภาษาไทย-เลขไทย	หมึกแดง	
FS060978	ภาษาไทย-เลขอารบิก		
FS060992	ภาษาอังกฤษ-เลขอารบิก		

อุปกรณ์ตัด / เจาะกระดาษ

อุปกรณ์เย็บ / หนีกระดาษ

ตรายาง / แทนประทับ

อุปกรณ์นำเสนอ

แผ่นพลาสติก

อุปกรณ์สำนักงานเบ็ดเตล็ด



ตารางวันที่ Art

รหัสสินค้า	รุ่น	สีหมึก	หน่วยบรรจุ(ชิ้น)
FS067021	ภาษาไทย	หมึกดำ	แพ็ค 1
FS067038	ภาษาอังกฤษ		



ตารางสำเร็จรูปหมึกในตัว Sanby ภาษาไทย

รหัสสินค้า	รุ่น	สีหมึก	หน่วยบรรจุ(ชิ้น)
FS075255	TS-1 คำนวณ	หมึกแดง	แพ็ค 1
FS075262	TS-2 ลับเฉพาะ		
FS075279	TS-3 ต้นฉบับ		
FS075286	TS-4 คู่ฉบับ		
FS075293	TS-5 สำเนา		
FS075309	TS-6 สำเนาถูกต้อง		
FS075316	TS-7 อนุมัติ		
FS075323	TS-8 ยกเลิก		
FS075330	TS-9 เงินสด		
FS075347	TS-10 ตรวจสอบแล้ว		
FS075354	TS-11 ลงบัญชีแล้ว		
FS075361	TS-12 ส่งแล้ว		
FS075378	TS-13 รับแล้ว		
FS075385	TS-14 จ่ายได้		
FS075392	TS-15 จ่ายแล้ว		
FS075408	TS-16 จ่ายแล้ว()		
FS075415	TS-17 ตัวอย่าง		
FS075422	TS-20 ลงทะเบียน		
FS075439	TS-21 จ่ายเงินแล้ว		
FS075446	TS-22 คำนวณที่สุด		
FS075460	TS-23 ลับ		
FS075484	TS-24 คำนวณ		
FS075552	TS-25 รับเงินแล้ว		
FS075583	TS-26 สำเนาคู่ฉบับ		
FS075606	TS-27 ตรวจสอบถูกต้องแล้ว		
FS075637	TS-28 รับรองสำเนาถูกต้อง		
FS075644	LA-1 จ่ายแล้ว		

- TS-1 **คำนวณ**
- TS-2 **ลับเฉพาะ**
- TS-3 **ต้นฉบับ**
- TS-4 **คู่ฉบับ**
- TS-5 **สำเนา**
- TS-6 **สำเนาถูกต้อง**
- TS-7 **อนุมัติ**
- TS-8 **ยกเลิก**
- TS-9 **เงินสด**
- TS-10 **ตรวจสอบแล้ว**
- TS-11 **ลงบัญชีแล้ว**
- TS-12 **ส่งแล้ว**
- TS-13 **รับแล้ว**
- TS-14 **จ่ายได้**
- TS-15 **จ่ายแล้ว**
- TS-16 **จ่ายแล้ว()**
- TS-17 **ตัวอย่าง**
- TS-20 **ลงทะเบียน**
- TS-21 **จ่ายเงินแล้ว**
- TS-22 **คำนวณที่สุด**
- TS-23 **ลับ**
- TS-24 **คำนวณ**
- TS-25 **รับเงินแล้ว**
- TS-26 **สำเนาคู่ฉบับ**
- TS-27 **ตรวจสอบถูกต้องแล้ว**
- TS-28 **รับรองสำเนาถูกต้อง**
- LA-1 **จ่ายแล้ว**

Office Supplies



- Ⓜ A/C PAYEE ONLY Ⓜ APPROVED Ⓜ BY HAND Ⓜ BACK ORDER Ⓜ ACCEPTED
- Ⓜ CASH Ⓜ CANCELLED Ⓜ CONFIRMED Ⓜ CLIENT'S COPY Ⓜ ENTERED
- Ⓜ CHECKED Ⓜ COMPLETED Ⓜ CONFIDENTIAL Ⓜ CONFIRM Ⓜ PAID
- Ⓜ CONFIRMATION Ⓜ COPY Ⓜ CREDIT Ⓜ DRAFT Ⓜ RECEIVED
- Ⓜ DUPLICATE Ⓜ ENTERED Ⓜ EXPRESS Ⓜ FILED Ⓜ COPY
- Ⓜ FILE FAX IN Ⓜ FAX OUT Ⓜ FAXED Ⓜ FAXED
- Ⓜ INVOICE Ⓜ IN Ⓜ INSPECTED Ⓜ OFFICIAL USE ONLY Ⓜ PAID
- Ⓜ OUT Ⓜ ORIGINAL Ⓜ OVERDUE Ⓜ PAID
- Ⓜ PAID Ⓜ POSTED Ⓜ PASSED Ⓜ PAID
- Ⓜ PROCESSED Ⓜ RECEIVED Ⓜ REGISTERED Ⓜ REJECTED
- Ⓜ RECEIVED Ⓜ REVISED Ⓜ SAMPLE Ⓜ SECRET
- Ⓜ THANK YOU Ⓜ URGENT Ⓜ VIA AIR MAIL Ⓜ VOID

ตารางสำเร็จรูปหมึกในตัว Sanby ภาษาอังกฤษ

รหัสสินค้า	รุ่น	รหัสสินค้า	รุ่น	รหัสสินค้า	รุ่น	สีหมึก	หน่วยบรรจุ(ชิ้น)
FS075682	A-2 A/C PAYEE ONLY	FS075958	F-1 FILED	FS076146	R-3 REGISTERED	หมึกแดง	แพ็ค 1
FS075699	A-9 APPROVED	FS075965	F-4 FILE	FS076153	R-4 REJECTED		
FS075712	B-2 BY HAND	FS075972	F-9 FAX IN	FS076160	R-6 RECEIVED ()		
FS075767	B-3 BACK ORDER	FS075989	F-10 FAX OUT	FS076177	R-17 REVISED		
FS075798	C-1 CASH	FS075996	F-25 FAXED	FS076184	S-1 SAMPLE		
FS075811	C-2 CANCELLED	FS076009	I-4 INVOICE	FS076191	S-3 SECRET		
FS075828	C-6 CONFIRMED	FS076016	I-5 IN	FS076207	T-2 THANK YOU		
FS075835	C-7 CLIENT'S COPY	FS076023	I-7 INSPECTED	FS076214	U-1 URGENT		
FS075842	C-8 CHECKED	FS076030	O-1 OFFICIAL USE ONLY	FS076221	V-1 VIA AIR MAIL		
FS075859	C-11 COMPLETED	FS076047	O-4 OUT	FS076238	V-3 VOID		
FS075866	C-13 CONFIDENTIAL	FS076054	O-5 ORIGINAL	FS076245	A-12M ACCEPTED		
FS075873	C-15 CONFIRM	FS076061	O-7 OVERDUE	FS076252	C-34M COPY		
FS075880	C-16 CONFIRMATION	FS076078	P-2 PAID (Type1)	FS076269	E-5M ENTERED()		
FS075897	C-17 COPY	FS076085	P-4 PAID (Type2)	FS076276	F-11M FAXED()		
FS075903	C-19 CREDIT	FS076092	P-10 POSTED	FS076283	P-21M()		
FS075910	D-3 DRAFT	FS076108	P-18 PASSED	FS076290	P-29M PAID		
FS075927	D-4 DUPLICATE	FS076115	P-25 PAID (Type3)	FS076306	R-10M RECEIVED()		
FS075934	E-2 ENTERED()	FS076122	P-42 PROCESSED	-	-		
FS075941	E-4 EXPRESS	FS076139	R-2 RECEIVED	-	-		



หมึกเติมตรายาง Sanby Quick Stamper

รหัสสินค้า	ปริมาณ	สี	หน่วยบรรจุ(ชิ้น)
FS076313	10 ซีซี	สีแดง	แพ็ค 1
FS076320		สีน้ำเงิน	



เพิ่ม

อุปกรณ์จัดเก็บเอกสาร

เทป

กาว

อุปกรณ์ตัด / เจาะกระดาษ

อุปกรณ์เย็บ / หนีกระดาษ

ตรายาง / แทนประทับ

อุปกรณ์นำเสนองาน

แผ่นพลาสติก

อุปกรณ์สำนักงานเบ็ดเตล็ด



เครื่องตีเบอร์ ตราช้าง

รหัสสินค้า	รุ่น	หน่วยบรรจุ(ชิ้น)	สี
119249	501 ตัวเลข 5 หลัก	แพ็ค 1	สีเงิน
119232	601 ตัวเลข 6 หลัก		



เครื่องตีเบอร์ Max

รหัสสินค้า	รุ่น	หน่วยบรรจุ(ชิ้น)
FS000845	เครื่องตีเบอร์ 5 หลัก Max N-504	แพ็ค 1
FS000852	เครื่องตีเบอร์ 6 หลัก Max N-607	



No.404 No.505 No.606 No.808

เครื่องตีเบอร์ ตราม้า

รหัสสินค้า	รุ่น	หน่วยบรรจุ(ชิ้น)
FS067045	H-404	แพ็ค 1
FS067052	H-505	
FS067069	H-606	
FS067076	H-808	



เครื่องตีป้ายราคา ตราม้า H-880

รหัสสินค้า	รุ่น	หน่วยบรรจุ(ชิ้น)	สี
FS046972	H-880	แพ็ค 1	คละสี
FS046989			สีฟ้า
FS046996			สีแดง



เครื่องตีป้ายราคา ตราม้า H-1100

รหัสสินค้า	รุ่น	หน่วยบรรจุ(ชิ้น)	สี
FS047009	H-1100	แพ็ค 1	คละสี
FS047016			สีฟ้า
FS047023			สีแดง

ตัวอย่างรูปแบบการพิมพ์	
• ตัวอย่าง 8 หลัก	12345678
• หมายเลข	12345678
• วันที่	18/02/51 31/12/51
• ราคา	250.500.5 12300.50 12000.00
• วันที่ผลิต	16/12/48
• วันหมดอายุ	15/12/51
• ปริมาณ	12.500E
• เปอร์เซ็นต์	100.00%
• ขนาด	15.880M 30X52X15
• น้ำหนัก	25.678g 18.000g



เครื่องตีป้ายราคา ตราม้า H-979

รหัสสินค้า	รุ่น	หน่วยบรรจุ(ชิ้น)	สี
FS060640	H-979	แพ็คเกจ 1	คละสี

ตัวอย่างรูปแบบการพิมพ์	
ตัวอย่าง 8 หลัก	12345678
หมายเลข	12345678
วันที่	18.02.51
ราคา	250.500.5 123.000 12000.00
วันที่ผลิต	15.12.48
วันหมดอายุ	15.12.51
ปริมาณ	12.500E
เปอร์เซ็นต์	100%
ขนาด	15.880M 30X52X15
น้ำหนัก	25.678g 18.000g



เครื่องตีป้ายราคา ตราม้า Samurai GS

รหัสสินค้า	รุ่น	หน่วยบรรจุ(ชิ้น)	สี
FS060657	Samurai GS	แพ็คเกจ 1	คละสี



เครื่องตีป้ายราคา 6 หลัก นามมี

รหัสสินค้า	รุ่น	หน่วยบรรจุ(ชิ้น)	สี
FS067090	NM-6K	แพ็คเกจ 1	สีเหลือง



เครื่องตีป้ายราคา 8 หลัก นามมี

รหัสสินค้า	รุ่น	หน่วยบรรจุ(ชิ้น)	สี
FS067106	NM-5500	แพ็คเกจ 1	สีแดง



เครื่องตีป้ายราคา 8 หลัก Arrow

รหัสสินค้า	รุ่น	หน่วยบรรจุ(ชิ้น)	สี
FS067083	AR-5500	แพ็คเกจ 1	คละสี



เพิ่ม

อุปกรณ์จัดเก็บเอกสาร

เทป

กาว

อุปกรณ์ตัด / เจาะกระดาษ

อุปกรณ์เย็บ / หนีกระดาษ



แท่นประทับตรา คราซ้าง

รหัสสินค้า	รุ่น	หน่วยบรรจุ(ชิ้น)	สี
124045	E01B	แท่น 1	สีน้ำเงิน ●
124052	E02B		
124069	E03B		
124076	E04B		
124106	E01R	แท่น 1	สีแดง ●
124113	E02R		
124120	E03R		
124137	E04R	แท่น 1	สีดำ ●
271718	E02BLK		
271701	E03BLK		
271725	E04BLK		

ตรายาง / แท่นประทับ

อุปกรณ์นำเสนอ

แผ่นพลาสติก

อุปกรณ์สำนักงานเบ็ดเตล็ด



แท่นประทับตราม้า

รหัสสินค้า	เบอร์	หน่วยบรรจุ(ชิ้น)	สี
FS030520	No.1	แท่น 1	สีน้ำเงิน ●
FS030919	No.2		
FS030537	No.3		
FS030933	No.4		
FS030544	No.1	แท่น 1	สีแดง ●
FS030902	No.2		
FS030551	No.3		
FS030926	No.4		
FS046897	No.1	แท่น 1	สีดำ ●
FS046903	No.2		
FS046910	No.3		
FS046927	No.4		
FS046934	No.1	แท่น 1	ไม่มีสี
FS046941	No.2		
FS046958	No.3		
FS046965	No.4		



หมึกเติมแท่นประทับตราคราซ้าง

รหัสสินค้า	ขนาด	หน่วยบรรจุ(ชิ้น)	สี
124083	30 มล.	แท่น 1	สีแดง ●
124090			สีน้ำเงิน ●
271695			สีดำ ●

Office Supplies



หมึกเติมแท่นประทับ ก็น้ำ คราม้า

รหัสสินค้า	ขนาด	หน่วยบรรจุ(ชิ้น)	สี
FS031589	30 ซีซี.	แพ็ค 1	สีน้ำเงิน
FS031596			สีดำ
FS031602			สีแดง



หมึกเติมแท่นประทับ คราม้า 28 ซีซี

รหัสสินค้า	ขนาด	หน่วยบรรจุ(ชิ้น)	สี
FS076337	28 ซีซี	แพ็ค 1	สีน้ำเงิน
FS076344			สีดำ
FS076351			สีแดง
FS076368			สีเขียว
FS076375			สีม่วง



หมึกเติมแท่นประทับ คราม้า 200 ซีซี

รหัสสินค้า	ขนาด	หน่วยบรรจุ(ชิ้น)	สี
FS076498	200 ซีซี	แพ็ค 1	สีน้ำเงิน
FS076504			สีดำ
FS076511			สีแดง
FS076559			สีเขียว
FS076580			สีม่วง



หมึกเติมแท่นประทับ คราม้า 300 ซีซี

รหัสสินค้า	ขนาด	หน่วยบรรจุ(ชิ้น)	สี
FS076603	300 ซีซี	แพ็ค 1	สีน้ำเงิน
FS076610			สีดำ
FS076627			สีแดง
FS076641			สีเขียว
FS076658			สีม่วง



หมึกเติมแท่นประทับ Flamingo 28 ซีซี

รหัสสินค้า	ขนาด	หน่วยบรรจุ(ชิ้น)	สี
FS076665	28 ซีซี	แพ็ค 1	สีน้ำเงิน
FS076702			สีดำ
FS076689			สีแดง
FS076726			สีเขียว



เพิ่ม

อุปกรณ์จัดเก็บเอกสาร

เทป

กาว

อุปกรณ์ตัด / เจาะกระดาษ

อุปกรณ์เย็บ / หนีกระดาษ

ตรายาง / แทนประทับ

อุปกรณ์นำเสนอ

แผ่นพลาสติก

อุปกรณ์สำนักงานเบ็ดเตล็ด



กระดานไวท์บอร์ด โตโย WB

รหัสสินค้า	รุ่น	ขนาด	หน่วยบรรจุ(ชิ้น)
FS040031	WB-01	90x120x180 ซม.	แพ็ค 1
FS040048	WB-02	90x160x180 ซม.	
FS040055	WB-03	90x200x180 ซม.	



กระดานไวท์บอร์ด

รหัสสินค้า	ขนาด	หน่วยบรรจุ(ชิ้น)
FS060497	30x40 ซม.	แพ็ค 1
FS060503	40x60 ซม.	
FS060510	60x80 ซม.	



กระดานไวท์บอร์ด แบบแขวนชนิดธรรมดา

รหัสสินค้า	ขนาด	หน่วยบรรจุ(ชิ้น)
FS076764	60x90 ซม.	แพ็ค 1
FS076795	80x120 ซม.	
FS076832	90x180 ซม.	
FS076849	120x180 ซม.	

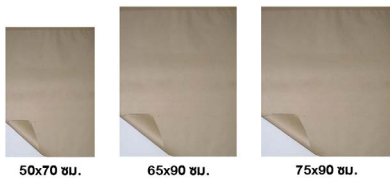

50x70 ซม.

65x90 ซม.

75x90 ซม.

กระดานฟิลิปชาร์ก Fuji

รหัสสินค้า	ขนาด	หน่วยบรรจุ(แผ่น)
FS076870	50x70 ซม.	แพ็ค 25
FS076856	65x90 ซม.	
FS076863	75x90 ซม.	



หมุดปักบอร์ด/ปักแผนที่ E'sy

รหัสสินค้า	หน่วยบรรจุ(ชิ้น)	สี
FS031626	แพ็ค 100	คละสี



หมุดปักบอร์ดแบบเป็กกด SDI

รหัสสินค้า	รุ่น	หน่วยบรรจุ(ตัว)	สี
FS076887	0302A	แพ็ค 60	สีทอง
FS076894	0311A	แพ็ค 50	คละสี



หมุดปักบอร์ดแบบหลอดด้าย SDI

รหัสสินค้า	รุ่น	หน่วยบรรจุ(ตัว)	สี
FS076900	0308A	แพ็ค 100	คละสี
FS076917	0308B	แพ็ค 25	



หมุดปักบอร์ดแบบแม่เหล็กรูปถ้วย SDI 4001

รหัสสินค้า	รุ่น	หน่วยบรรจุ(ตัว)	สี
FS076924	4001	แพ็ค 5	คละสี



หมุดปักบอร์ดแบบหลอดด้าย Bennon 5817

รหัสสินค้า	รุ่น	หน่วยบรรจุ(ตัว)	สี
FS074333	5817	แพ็ค 100	คละสีทึบ
FS074340			คละสีใส



หมุดปักบอร์ดแบบเป็กกด Bennon 6351

รหัสสินค้า	รุ่น	หน่วยบรรจุ(ตัว)	สี
FS074357	6351	แพ็ค 100	คละสี



หมุดปักบอร์ดแบบหัวกลม Bennon 6352

รหัสสินค้า	รุ่น	หน่วยบรรจุ(ตัว)	สี
FS074364	6352	แพ็ค 50	คละสี



หมุดปักบอร์ดแบบธง Bennon 6353

รหัสสินค้า	รุ่น	หน่วยบรรจุ(ตัว)	สี
FS074371	6353	แพ็ค 50	คละสี



เพิ่ม

อุปกรณ์จัดเก็บเอกสาร

เทป

กาว

อุปกรณ์ตัด / เจาะกระดาษ

อุปกรณ์เย็บ / หนีกระดาษ

ตรายาง / แท่นประทับ

อุปกรณ์นำเสนอ

แผ่นพลาสติก

อุปกรณ์สำนักงานเบ็ดเตล็ด



แปรงลบกระดานไวท์บอร์ด Snail

รหัสสินค้า	รุ่น	หน่วยบรรจุ(ชิ้น)	สี
FS042851	ด้ามไม้	แพ็ค 1	-



แปรงลบกระดานไวท์บอร์ด ด้ามพลาสติก

รหัสสินค้า	รุ่น	หน่วยบรรจุ(ชิ้น)	สี
FS042868	ด้ามพลาสติก	แพ็ค 1	คละสี



ฟิล์มเคลือบบัตร ตราช้าง Regent

รหัสสินค้า	ขนาด	หนา	หน่วยบรรจุ(แผ่น)
177256	A4	125 ไมครอน	แพ็ค 100



ฟิล์มเคลือบบัตร ตราช้าง Premium

รหัสสินค้า	ขนาด	หนา	หน่วยบรรจุ(แผ่น)
102401	60x90 มม.	125 ไมครอน	แพ็ค 100
102418	65x95 มม.		
102425	70x110 มม.		
102432	80x110 มม.	125 ไมครอน	แพ็ค 100
167578	A3		
102449	A4		
290870	A5		



ฟิล์มเคลือบบัตร ตราช้าง Sure

รหัสสินค้า	ขนาด	หนา	หน่วยบรรจุ(แผ่น)
131180	A4	125 ไมครอน	แพ็ค 100



ฟิล์มเคลือบบัตร Elfen 125 ไมครอน

รหัสสินค้า	ขนาด	หนา	หน่วยบรรจุ(แผ่น)
139094	A4	125 ไมครอน	แพ็ค 100
256067	A4 Plus		



ฟิล์มเคลือบบัตร Elfen 80 ไมครอน

รหัสสินค้า	ขนาด	หนา	หน่วยบรรจุ(แผ่น)
291105	A4	80 ไมครอน	แพ็ค 100



พลาสติกเคลือบบัตร Orca

รหัสสินค้า	ขนาด	หนา	หน่วยบรรจุ(แผ่น)
FS001507	220x306 มม.	125 ไมครอน	แพ็ค 100
FS050405	216x303 มม.		
FS001514	60x90 มม.		
FS001521	65x95 มม.		
FS001538	70x100 มม.		
FS001545	75x110 มม.		
FS001552	80x110 มม.		



แผ่นพลาสติกทำปกรายงาน Orca

รหัสสินค้า	ขนาด	หน่วยบรรจุ(แผ่น)	สี
FS030247	A4	แพ็ค 100	สีใส
FS030254			คละสี

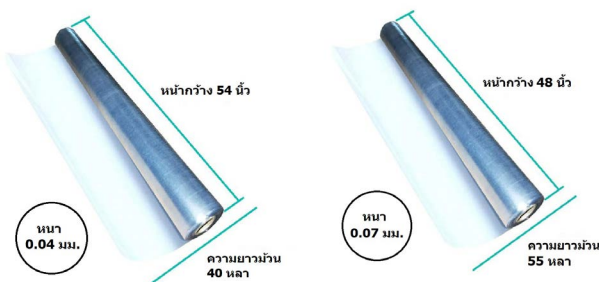

พลาสติกใสม้วน ตราลูกโลก

รหัสสินค้า	หนา	หน้ากว้าง	ความยาวม้วน	หน่วยบรรจุ(แผ่น)	สี
FS032081	0.04 มม.	54 นิ้ว	40 หลา	แพ็ค 1	สีใส
FS032098	0.05 มม.		25 หลา		
FS032104	0.2 มม.		55 หลา		
FS032111	0.07 มม.	48 นิ้ว	55 หลา		
FS032128	0.09 มม.				
FS032135	0.10 มม.				
FS032142	0.12 มม.				



ปกพลาสติกใสเซลลูลอยด์

รหัสสินค้า	ขนาด	ความยาว	หน่วยบรรจุ(แผ่น)	สี
FS043414	A4	150 ไมครอน	แพ็ค 100	สีใส



- เพิ่ม
- อุปกรณ์จัดเก็บเอกสาร
- เทป
- กาว
- อุปกรณ์ตัด / เจาะกระดาษ
- อุปกรณ์เย็บ / หนีกระดาษ
- ตรายาง / แทนประทับ
- อุปกรณ์นำเสนองาน
- แผ่นพลาสติก
- อุปกรณ์สำนักงานเบ็ดเตล็ด

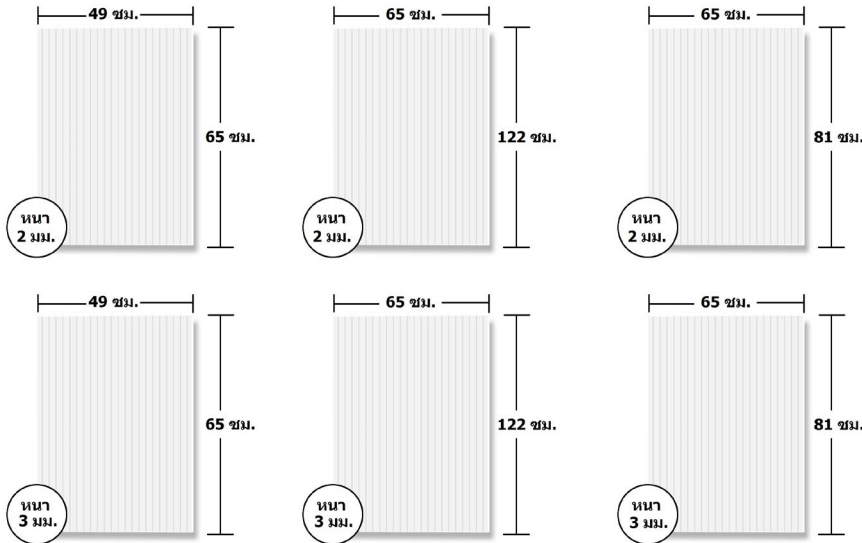

ฟิวเจอร์บอร์ด

รหัสสินค้า	หนา	ขนาด	หน่วยบรรจุ(แผ่น)	สี			
FS000920	2 มม.	49x65 ซม.		สีขาว ○			
FS000937				สีดำ ●			
FS000944				สีเทา ●			
FS000951				สีแดง ●			
FS000968				สีเหลือง ●			
FS000975				สีฟ้า ●			
FS000982				สีเขียวอ่อน ●			
FS000999				2 มม.	65x122 ซม.	แพ็ค 1	สีขาว ○
FS001002	สีดำ ●						
FS001019	สีเทา ●						
FS001026	สีแดง ●						
FS001033	สีเหลือง ●						
FS001040	สีฟ้า ●						
FS001057	สีเขียวอ่อน ●						
FS001064	2 มม.	65x81 ซม.	แพ็ค 1				สีขาว ○
FS001071							สีดำ ●
FS001088							สีเทา ●
FS001095				สีแดง ●			
FS001101				สีเหลือง ●			
FS001118				สีฟ้า ●			
FS001125				สีเขียวอ่อน ●			
FS001132				3 มม.	49x65 ซม.		สีขาว ○
FS001149							สีดำ ●
FS001156							สีเทา ●
FS001163	สีแดง ●						
FS001170	สีเหลือง ●						
FS001187	สีฟ้า ●						
FS001194	สีเขียวอ่อน ●						
FS057718	สีเขียวเข้ม ●						
FS057725	สีน้ำเงิน ●						
FS057732	สีส้ม ●						
FS057749	สีชมพู ●						
FS057756	สีม่วง ●						

รหัสสินค้า	หนา	ขนาด	หน่วยบรรจุ(แผ่น)	สี
FS001200	3 มม.	65x122 ซม.		สีขาว ○
FS001217				สีดำ ●
FS001224				สีเทา ●
FS001231	3 มม.	65x81 ซม.	แพ็ค 1	สีแดง ●
FS001248				สีเหลือง ●
FS001255				สีฟ้า ●
FS001262				สีเขียวอ่อน ●
FS001279				สีขาว ○
FS001286	สีดำ ●			
FS001293	สีเทา ●			
FS001309	3 มม.	A4	แพ็ค 1	สีแดง ●
FS001316				สีเหลือง ●
FS001323				สีฟ้า ●
FS001330				สีเขียวอ่อน ●
FS057763				สีขาว ○
FS057770				สีดำ ●
FS057787				สีเทา ●
FS057794				สีแดง ●
FS057800				สีเหลือง ●
FS057817				สีฟ้า ●
FS057824	สีเขียวอ่อน ●			
FS057831	สีเขียวเข้ม ●			
FS057848	สีน้ำเงิน ●			
FS057855	สีส้ม ●			
FS057862	สีชมพู ●			
FS057879	สีม่วง ●			

Office Supplies



ขี้ผึ้งนียบแบงค์และกระดาษ ตราช้าง

รหัสสินค้า	ขนาด	หน่วยบรรจุ(ชิ้น)
212513	40 กรัม	แพ็ค 1



ลูกโลกภาษาไทย Scan Grove PM1550 ไม่มีไฟ

รหัสสินค้า	ขนาด	หน่วยบรรจุ(ชิ้น)
008055	15 ซม.	แพ็ค 1



ลูกโลกภาษาไทย Scan Grove VP3055 มีไฟ

รหัสสินค้า	ขนาด	หน่วยบรรจุ(ชิ้น)
094164	30 ซม.	แพ็ค 1



ลูกโลกภาษาไทย Scan Grove VPN3055 ไม่มีไฟ

รหัสสินค้า	ขนาด	หน่วยบรรจุ(ชิ้น)
023317	30 ซม.	แพ็ค 1



ป้ายชื่อตั้งโต๊ะ PP Identisign OST B297

รหัสสินค้า	หน่วยบรรจุ(ชิ้น)	สี
FS074197	แพ็ค 1	สีใสลายเส้น
FS074210		สีขาวใสลายเส้น



ป้ายชื่อตั้งโต๊ะ PP Identisign OST B375

รหัสสินค้า	หน่วยบรรจุ(ชิ้น)	สี
FS074180	แพ็ค 1	สีใสลายเส้น
FS074203		สีขาวใสลายเส้น



เพิ่ม

อุปกรณ์จัดเก็บเอกสาร

เทพ

ทาว

อุปกรณ์ตัด / เจาะกระดาษ

อุปกรณ์เย็บ / หนีกระดาษ

ตรายาง / แทนประทับ

อุปกรณ์นำเสนอ

แผ่นพลาสติก

อุปกรณ์สำนักงานเบ็ดเตล็ด



ป้ายชื่อตั้งโต๊ะ T-Stand OST แนวตั้ง T368

รหัสสินค้า	ขนาด	หน่วยบรรจุ(ชิ้น)	สี
FS074227	A5	แพ็ค 1	สีขาว
FS074234			สีดำ



ป้ายชื่อตั้งโต๊ะ T-Stand OST แนวตั้ง T3913

รหัสสินค้า	ขนาด	หน่วยบรรจุ(ชิ้น)	สี
FS074241	A4	แพ็ค 1	สีขาว
FS074258			สีดำ



กล่องนามบัตร Power Stone

รหัสสินค้า	รุ่น	หน่วยบรรจุ(ชิ้น)	สี
FS048433	PS400	แพ็ค 1	สีน้ำตาล
FS048440	PS660		
FS048457	PS800		



อุปกรณ์จัดระเบียบโต๊ะ: トラ้าง แฟนซี

รหัสสินค้า	รุ่น	หน่วยบรรจุ(ชิ้น)	สี
300623	แฟนซี	แพ็ค 1	สีชมพู
300920			สีเขียว
300944			สีส้ม

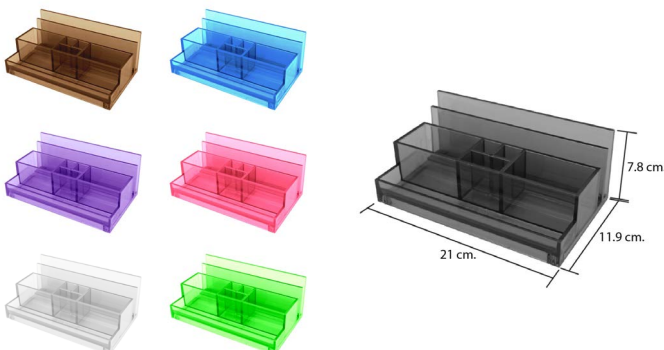

กล่องจัดระเบียบของเนกประสงค์ ออร์ก้า Do

รหัสสินค้า	หน่วยบรรจุ(ชิ้น)	สี
FS060541	แพ็ค 1	สีฟ้าใส
FS060558		สีชาใส
FS060565		สีม่วงใส
FS060589		สีชมพูใส
FS060596		สีขาวใส
FS060602		สีเขียวใส
FS060619		สีเทาใส

Office Supplies



กรวยใส่ปากกา คินสอ Deli

รหัสสินค้า	รุ่น	หน่วยบรรจุ(ชิ้น)	สี
FS046866	แบบกลม	แพ็คเกจ 1	สีดำ
FS046873	แบบเหลี่ยม		



เหล็กเสียบกระดาษ Robin ปลายตรง

รหัสสินค้า	หน่วยบรรจุ(ชิ้น)	สี
FS031633	แพ็คเกจ 1	คละสี



เหล็กเสียบกระดาษ Orca

รหัสสินค้า	หน่วยบรรจุ(ชิ้น)	สี
FS060633	แพ็คเกจ 1	คละสี



ป้ายชื่อเข็มกลัดพลาสติกแข็ง Sakura

รหัสสินค้า	หน่วยบรรจุ(ชิ้น)	สี
FS034436	แพ็คเกจ 1	สีใส



ป้ายชื่อบัตรพนักงานพร้อมสายคล้อง Deli

รหัสสินค้า	รุ่น	หน่วยบรรจุ(ชิ้น)
FS057695	No.5756 แนวนอน	แพ็คเกจ 1
FS057701	No.5757 แนวตั้ง	



ซองพลาสติกใส่บัตรขีปล็อค แชนพัวร์

รหัสสินค้า	รุ่น	ขนาด	หน่วยบรรจุ(ชิ้น)
FS057657	Q-100A แนวนอน	9x6 ซม.	แพ็คเกจ 1
FS057664	Q-100B แนวตั้ง	6x9 ซม.	
FS057671	Q-200B แนวตั้ง	7.5x9.5 ซม.	
FS057688	Q-300B แนวตั้ง	9.5x12.5 ซม.	



เพิ่ม

อุปกรณ์จัดเก็บเอกสาร

เทป

กาว



สายคล้องคอ Sanko

รหัสสินค้า	รุ่น	หน่วยบรรจุ(ชิ้น)	สี
FS048464	SK-2-10	แพ็ค 1	คละสี
FS048471			สีน้ำเงิน
FS048488			สีดำ
FS048495			สีเขียว
FS048501			สีแดง
FS048518			สีเหลือง
FS048525			สีเทา
FS048532			สีส้ม

อุปกรณ์ตัด / เจาะกระดาษ

อุปกรณ์เย็บ / หนีกระดาษ

ตรายาง / แท่นประทับ

อุปกรณ์นำเสนอ

แผ่นพลาสติก

อุปกรณ์สำนักงานเบ็ดเตล็ด

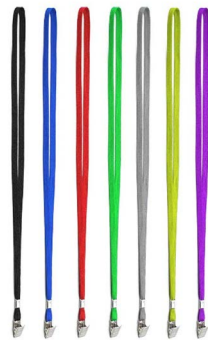

สายคล้องคอ เชือกแบน พร้อมคลิปเหล็ก

รหัสสินค้า	หน่วยบรรจุ(ชิ้น)	สี
FS057572	แพ็ค 1	สีดำ
FS057589		สีน้ำเงิน
FS057596		สีเทา
FS057602		สีม่วง
FS057619		สีเหลือง
FS057626		สีแดง
FS057633		สีเขียว
FS057640		สีส้ม



ฉากกั้นหนังสือ Robin

	รหัสสินค้า	รุ่น	ขนาด	หน่วยบรรจุ(ชิ้น)	สี
A	FS074265	412	11.2x14 ซม.	แพ็ค 2	คละสี
B	FS074272	413	13x17 ซม.		
C	FS074289	414	14x18.5 ซม.		
D	FS074296	415	15x22.5 ซม.		
E	FS074302	417	16.4x28 ซม.		



พวงกุญแจ Bennon

	รหัสสินค้า	รุ่น	หน่วยบรรจุ(ชิ้น)	สี
A	FS074319	BN-08	แพ็ค 50	คละสี
B	FS074326	BN-10	แพ็ค 25	

คลิปหนีบบัตรพลาสติก Sanko BP

รหัสสินค้า	หน่วยบรรจุ(ชิ้น)	สี
FS067496	แพ็ค 20	สีขาว
FS067465		สีเขียว
FS067427		สีชมพู
FS067472		สีดำ
FS067458		สีแดง
FS067434		สีเทา
FS067489		สีน้ำเงิน
FS067441		สีเหลือง





ซองพร้อมชิปใส่ป้ายชื่อ Sanko

รหัสสินค้า	รุ่น	ขนาด	หน่วยบรรจุ(ชิ้น)	สี
FS067137	103H	แนวนอน 9×5.5 ซม.	แพ็ค 10	สีใส
FS067120	103V	แนวตั้ง 5.8×8.5 ซม.		



ซองใส่ป้ายชื่อ Sanko 101H

รหัสสินค้า	ขนาด	หน่วยบรรจุ(ชิ้น)	สี
FS067212	แนวนอน 9×5.5 ซม.	แพ็ค 10	กระดาษสี
FS067243			สีเขียว
FS067274			สีชมพู
FS067236			สีน้ำเงิน
FS067250			สีม่วง
FS067267			สีส้ม
FS067229			สีใส
			สีใส



ซองใส่ป้ายชื่อ Sanko 101V

รหัสสินค้า	ขนาด	หน่วยบรรจุ(ชิ้น)	สี
FS067144	แนวตั้ง 5.8×8.5 ซม.	แพ็ค 10	กระดาษสี
FS067175			สีเขียว
FS067205			สีชมพู
FS067168			สีน้ำเงิน
FS067182			สีม่วง
FS067199			สีส้ม
FS067151			สีใส
			สีใส



ซองใส่ป้ายชื่อ A7 Sanko 201H

รหัสสินค้า	ขนาด	หน่วยบรรจุ(ชิ้น)	สี
FS067359	แนวนอน 10.6×7.6 ซม.	แพ็ค 5	กระดาษสี
FS067380			สีเขียว
FS067410			สีชมพู
FS067373			สีน้ำเงิน
FS067397			สีม่วง
FS067403			สีส้ม
FS067366			สีใส
			สีใส



ซองใส่ป้ายชื่อ A7 Sanko 201V

รหัสสินค้า	ขนาด	หน่วยบรรจุ(ชิ้น)	สี
FS067281	แนวตั้ง 7.6×10.3 ซม.	แพ็ค 5	กระดาษสี
FS067311			สีเขียว
FS067342			สีชมพู
FS067304			สีน้ำเงิน
FS067328			สีม่วง
FS067335			สีส้ม
FS067298			สีใส
			สีใส



Office Best Buddy, Your Trusted Office Best Buy

จัดซื้อ จัดให้ เชื่อใจได้ทุกคลิก 

ติดต่อเราได้ที่นี่



เลขที่ 94 หมู่ 15 ซอยกิ่งแก้ว 21 ถนนกิ่งแก้ว ตำบลบางพลีใหญ่

อำเภอบางพลี จังหวัดสมุทรปราการ 10540